

DSNU/DSN/ ESNU/ESN

(8182)63-90-72
+7(7172)727-132
(4722)40-23-64
(4832)59-03-52
(423)249-28-31
(844)278-03-48
(8172)26-41-59
(473)204-51-73
(343)384-55-89
(4932)77-34-06
(3412)26-03-58
(843)206-01-48

(4012)72-03-81
(4842)92-23-67
(3842)65-04-62
(8332)68-02-04
(861)203-40-90
(391)204-63-61
(4712)77-13-04
(4742)52-20-81
(3519)55-03-13
(495)268-04-70
(8152)59-64-93
(8552)20-53-41

(831)429-08-12
(3843)20-46-81
(383)227-86-73
(4862)44-53-42
(3532)37-68-04
(8412)22-31-16
(342)205-81-47
- - (863)308-18-15
(4912)46-61-64
(846)206-03-16
- (812)309-46-40
(845)249-38-78

(4812)29-41 -54
(862)225-72-31
(8652)20-65-13
(4822)63-31-35
(3822)98-41-53
(4872)74-02-29
(3452)66-21 -18
(8422)24-23-59
(347)229-48-12
(351)202-03-61
(8202)49-02-64
(4852)69-52-93

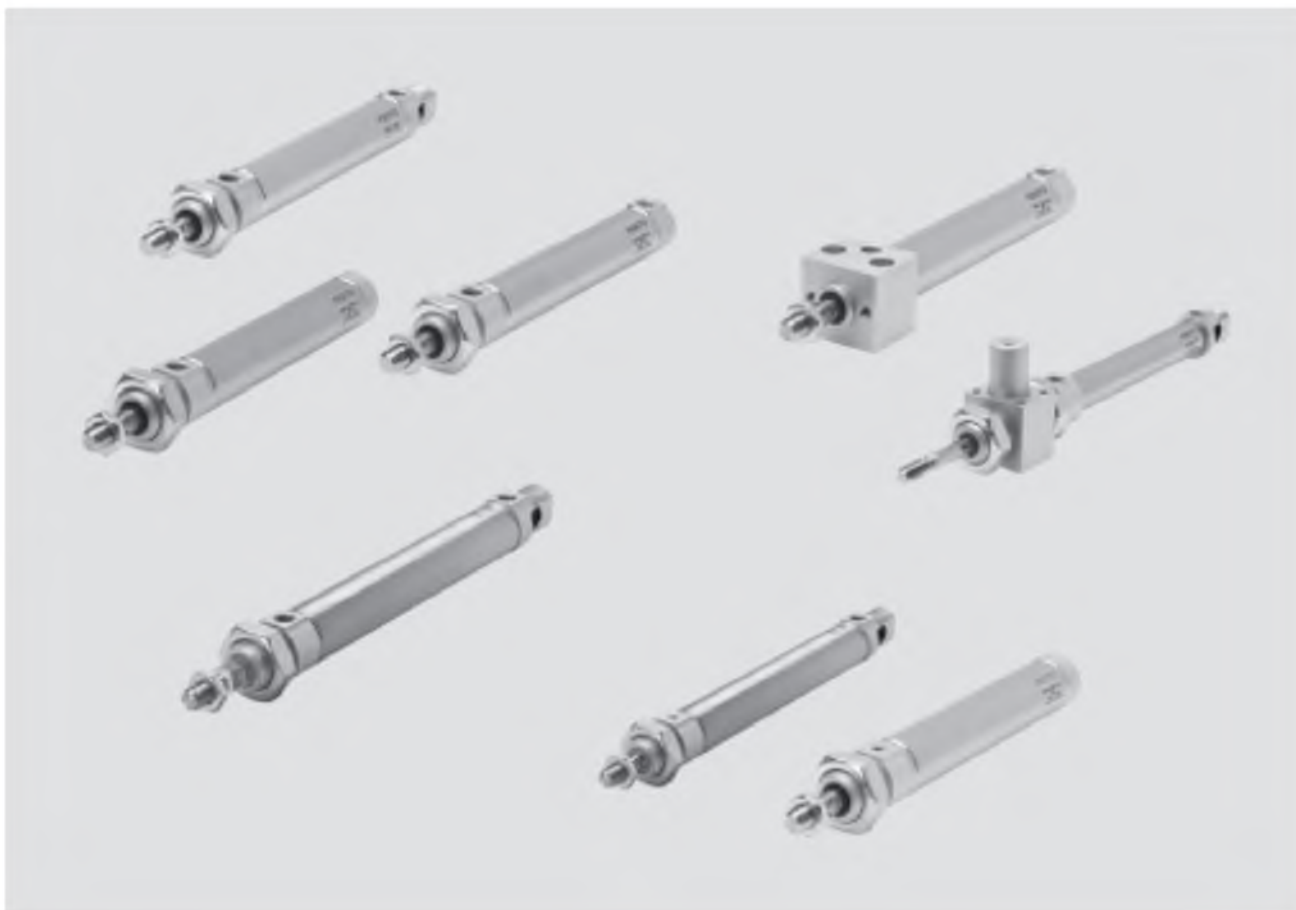

Оптимальный набор

- Хорошие рабочие характеристики и долгий срок службы благодаря полированной твердой поверхности корпуса цилиндра
- Шток и корпус цилиндра выполнены из нержавеющей стали

Больше, чем стандарт

ISO 6432
DIN ISO 6432
CETOP RP 52 P

DIN

- Круглые цилиндры с диаметром поршня 8...25 мм, отвечающие стандартам ISO 6432, DIN ISO 6432, CETOP RP 52 P. Варианты базируются на этих стандартах. Не подлежат ремонту.
- Крышка завальцована в корпус.

Функциональность

- Три различных варианта крышек означают множество вариантов монтажа и экономию пространства.

Варианты

- Без проворота
- Двусторонний шток
- С или без опроса положений
- Нерегулируемое или регулируемое демпфирование конечных положений
- Дополнительные варианты штока

DSNU/DSN/ESNU/ESN ISO 6432

Стандартные варианты

Двустороннего действия

Базовая версия
DSNU/DSN



С опросом положений
Нерегулируемое
демпфирование в конце хода

DSNU-P-A

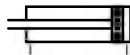

С опросом положений
Регулируемое
демпфирование в конце хода

DSNU-PPV-A

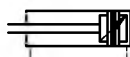

Без опроса положений
Нерегулируемое
демпфирование в конце хода

DSN-P



Без опроса положений
Регулируемое
демпфирование в конце хода

DSN-PPV

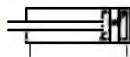

Одностороннего действия

Базовая версия
ESNU/ESN



С опросом положений
Нерегулируемое
демпфирование в конце хода

ESNU-P-A

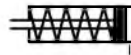

Без опроса положений
Нерегулируемое
демпфирование в конце хода

ESN-P

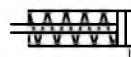

**Двустороннего действия
Без проворота**

Базовая версия
DSNU-Q



С опросом положений
Нерегулируемое
демпфирование в конце хода

DSNU-P-A-Q

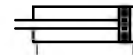

только Ø 12

С опросом положений
Регулируемое
демпфирование в конце хода

DSNU-PPV-A-Q

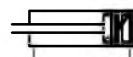

только Ø 16 ... 25

Варианты из модульной системы

Базовая версия
DSNU/ESNU



S2: Двусторонний шток



K8: Удлиненный шток



Осевой подвод воздуха

DSNU-MA/ESNU-MA



K2: Удлиненная внешняя
резьба на штоке



S6: Термостойкие уплотнения
макс. до 150°C



Боковой подвод воздуха

DSNU-MQ



K6: Укороченная внешняя
резьба на штоке



S10: Малая скорость
(постоянное движение)



С прямым монтажом

DSNU-MH

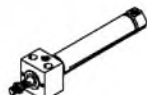

K3: Внутренняя резьба
на штоке



S11: Низкое трение



С фиксатором штока

DSNU-...-KP

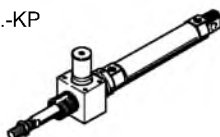



K5: Специальная резьба
на штоке



R3: Сильная
антикоррозионная защита

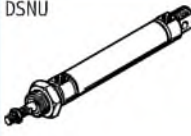
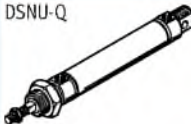

DSNU/DSN ISO 6432

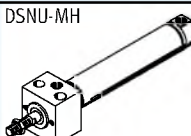
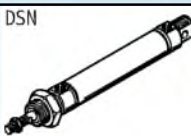
Функция	Конструкция	Поршень \varnothing [мм]	Ход [мм]	Произ- вольный ход ¹⁾ [мм]	Шток						
					Двусто- ронний S2	Удлинен- ный K8	Наружная резьба			Внутр. резьба K3	
							Удлинен- ная K2	Укорочен- ная K6	Спец. резьба K5		
Двусторон- него действия	Базовый вариант с опросом положения										
		DSNU	8, 10	10, 25, 40, 50,	1 ... 100	■	■	■	■	■	■
		12, 16	80, 100, 125,	1 ... 200							
		20	160, 200, 250,	1 ... 320							
		25	300, 320, 400, 500	1 ... 500							
	Без проворота										
		DSNU-Q	12, 16	–	5 ... 160	■	■	■	■	■	■
		20	–	5 ... 200							
		25	–	5 ... 250							
	Боковой подвод воздуха										
		DSNU-MQ	8, 10	–	1 ... 100	–	■	■	■	■	■
		12, 16	–	1 ... 200							
		20	–	1 ... 320							
		25	–	1 ... 500							
	Осевой подвод воздуха										
		DSNU-MA	8, 10	–	1 ... 100	–	■	■	■	■	■
		12, 16	–	1 ... 200							
		20	–	1 ... 320							
		25	–	1 ... 500							
	Прямой монтаж										
		DSNU-MH	8, 10	–	1 ... 100	–	■	■	■	■	■
		12, 16	–	1 ... 200							
		20	–	1 ... 320							
		25	–	1 ... 500							
	Базовый вариант без опроса положений										
		DSN	8, 10	10, 25, 40, 50,	1 ... 100	■	–	–	–	–	–
		12, 16	80, 100, 125,	1 ... 200							
		20	160, 200, 250,	1 ... 320							
25		300, 320, 400, 500	1 ... 500								



1) Цилиндры с датчиком положения должны иметь ход минимум 10 мм для точного измерения

DSNU/DSN ISO 6432

Конструкция	Демпфирование		Опрос положений	Фиксатор штока	Термостойкие уплотнения	Малая скорость (пост. движ.)	Низкое трение	Защита от коррозии	→ Стр.
	Нерегулируемое	Регулир. с Ø 16							
	P	ppv ²⁾	A	KP	S6	S10	S11	R3	
Базовый вариант с опросом положения									
DSNU	■	■	■	■	■	■	■	■	1/1.1-11
Без проворота									
DSNU-Q	■ Ø 12	■ Ø 16 ... 25	■	■	-	-	-	■ Ø 12 ... 25	1/1.1-19
Боковой подвод воздуха									
DSNU-MQ	■	■	■	■	■	-	-	■	1/1.1-11
Осевой подвод воздуха									
DSNU-MA	■	-	■	■	■	-	-	■	1/1.1-11
Прямой монтаж									
DSNU-MH	■	■	■	-	■	-	-	■	1/1.1-11
Базовый вариант без опроса положений									
DSN	■	■	-	-	-	-	-	-	1 / 1.1-38

2) Для модульный начиная с Ø 12 мм

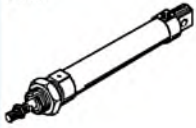
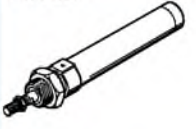
DSNU/DSN ISO 6432

Функция	Конструкция	Поршень \varnothing [mm]	Ход [mm]	Произвольный ход ¹⁾ [mm]	Нерегулируемое демпфирование P	Опрос положений A
Одностороннего действия	Базовый вариант с опросом положений					
	ESNU 	8, 10, 12, 16, 20, 25	10, 25, 50	1 ... 50	■	■
	Осевой подвод воздуха					
	ESNU-MA 	8, 10, 12, 16, 20, 25	–	1 ... 50	■	■
	Базовый вариант без опросом положений					
	ESN 	8, 10, 12, 16, 20, 25	10, 25, 50	1 ... 50	■	–

1) Цилиндры с датчиком положения должны иметь ход минимум 10 мм для точного измерения

DSNU/DSN ISO 6432

Конструкция	Шток					→ Стр.
	Удлинённый K8	Наружная резьба			Внутренняя резьба K3	
		Удлиненная K2	Укороченная K6	Спец. резьба K5		
Базовый вариант с опросом положений						
ESNU	■	■	■	■	■	1/1.1-30
Осевой подвод воздуха						
ESNU-MA	■	■	■	■	■	1/1.1-30
Базовый вариант без опросом положений						
ESN	-	-	-	-	-	1 / 1.1-44

Стандартные цилиндры по ISO
ISO 6432
1.1

DSNU/DSN/ESNU/ESN ISO 6432

Стандартные цилиндры по ISO
ISO 6432

1.1

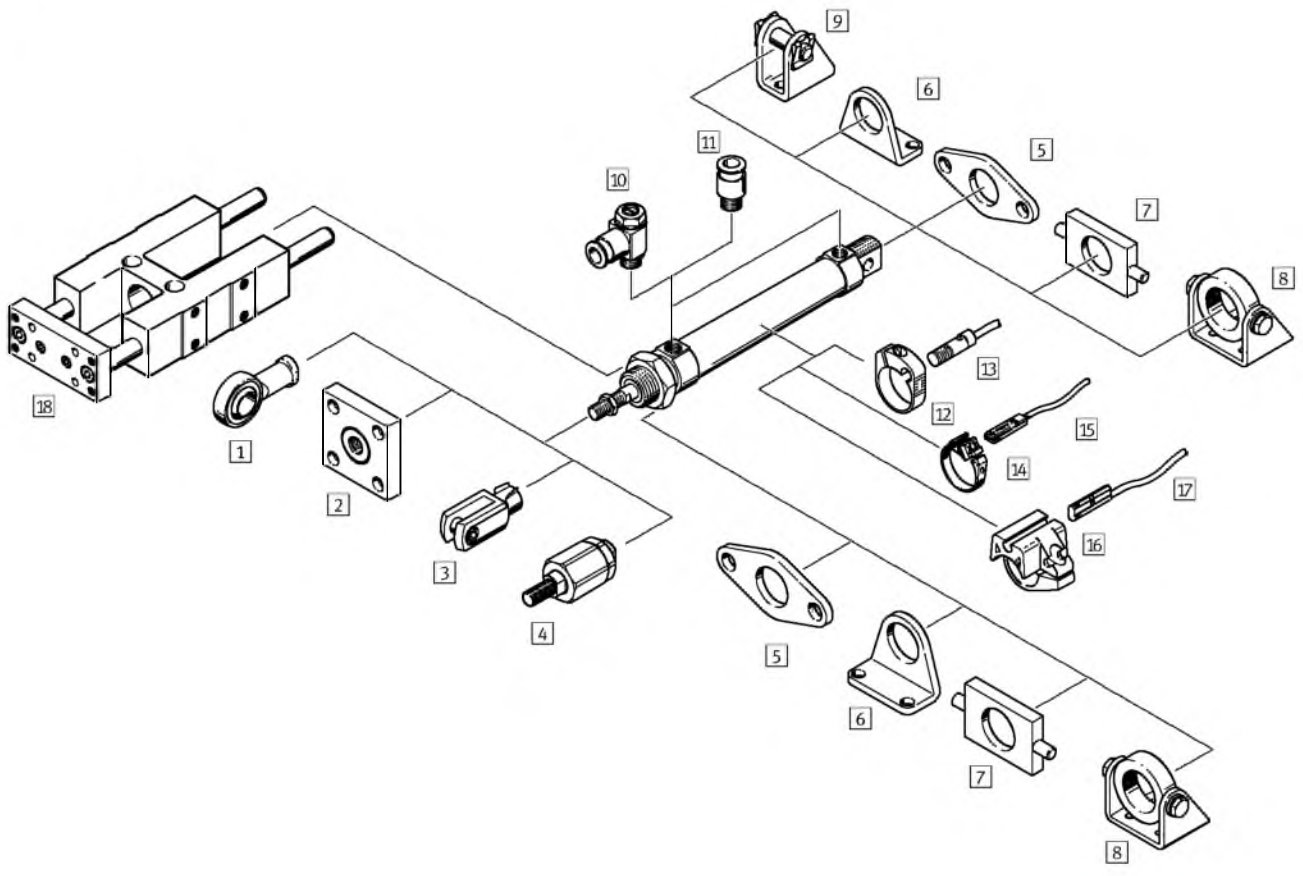

Варианты

DSNU-MQ

DSNU-MA

DSNU-MH

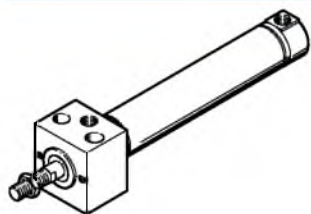
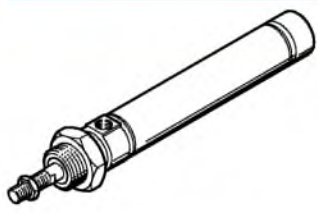
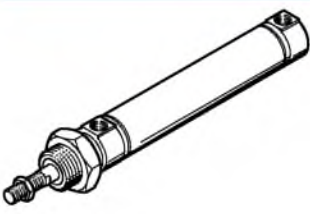

DSNU-Q

DSNU-KP

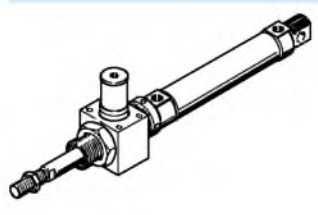
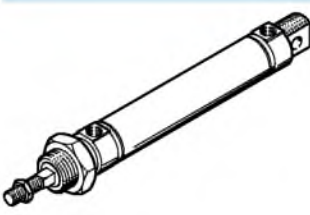

Монтажные элементы и принадлежности								→ Стр.
DSNU/ ESNU	DSNU/ ESNU MA	DSNU			DSNU-Q	DSN/ ESN		
		MQ	MH	KP				
1	Шарнирная головка SGS/CRSGS	■	■	■	■	■	■	1 / 1.1-51
2	Соед. деталь KSG/KSZ	■	■	■	■	■	■	1 / 1.1-51
3	Вилка SG/CRSG	■	■	■	■	■	■	1 / 1.1-51
4	Самонастраивающийся адаптер штока FK	■	■	■	■	■	■	1 / 1.1-51
5	Монтажный фланец FBN/CRFBN	■	■	■	-	■	■	1 / 1.1-49
6	Монтажные лапы HBN/CRHBN	■	■	■	-	■	■	1 / 1.1-48
7	Цапфа WBN	■	■	■	-	■	■	1 / 1.1-50
8	Цапфа SBN	■	■	■	-	■	■	1 / 1.1-50
9	Опорная стойка LBN/CRLBN	■	-	-	-	■	■	1 / 1.1-50
10	Дроссель с обратным клапаном GRLA/GRLZ/CRGRLA	■	■	■	■	■	■	1 / 1.1-55
11	Цанговый штуцер QS	■	■	■	■	■	■	Том 3
12	Монтажный набор датчика SMBR/CRSMBR	■	■	■	■	■	-	1 / 1.1-52
13	Датчики положения SMEO/SMTO/CRSMEO-4	■	■	■	■	■	-	1 / 1.1-52
14	Монтажный набор датчика SMBR-8	■	■	■	■	■	-	1 / 1.1-53
15	Датчики положения SME/SMT-8	■	■	■	■	■	-	1 / 1.1-53
16	Монтажный набор датчика SMBR-10	■	■	■	■	■	-	1 / 1.1-54
17	Датчики положения SME/SMT-10	■	■	■	■	■	-	1 / 1.1-54
18	Направляющая FEN	■	■	■	-	-	■	1 / 1.1-51

Варианты монтажа

На передней и задней крышках

С помощью гайки

Цапфа

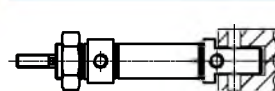
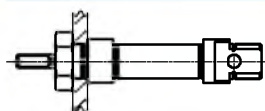
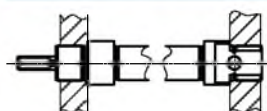

Варианты монтажа с монтажными принадлежностями

На одной лапе (малые хода)

Монтажные лапы

Монтажный фланец

Цапфа

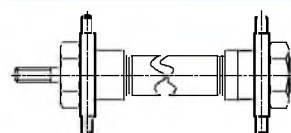
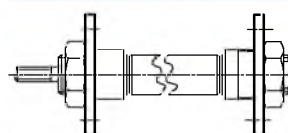
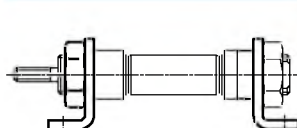
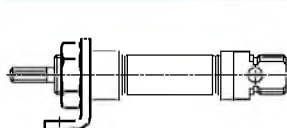

DSNU/DSN/ESNU/ESN ISO 6432

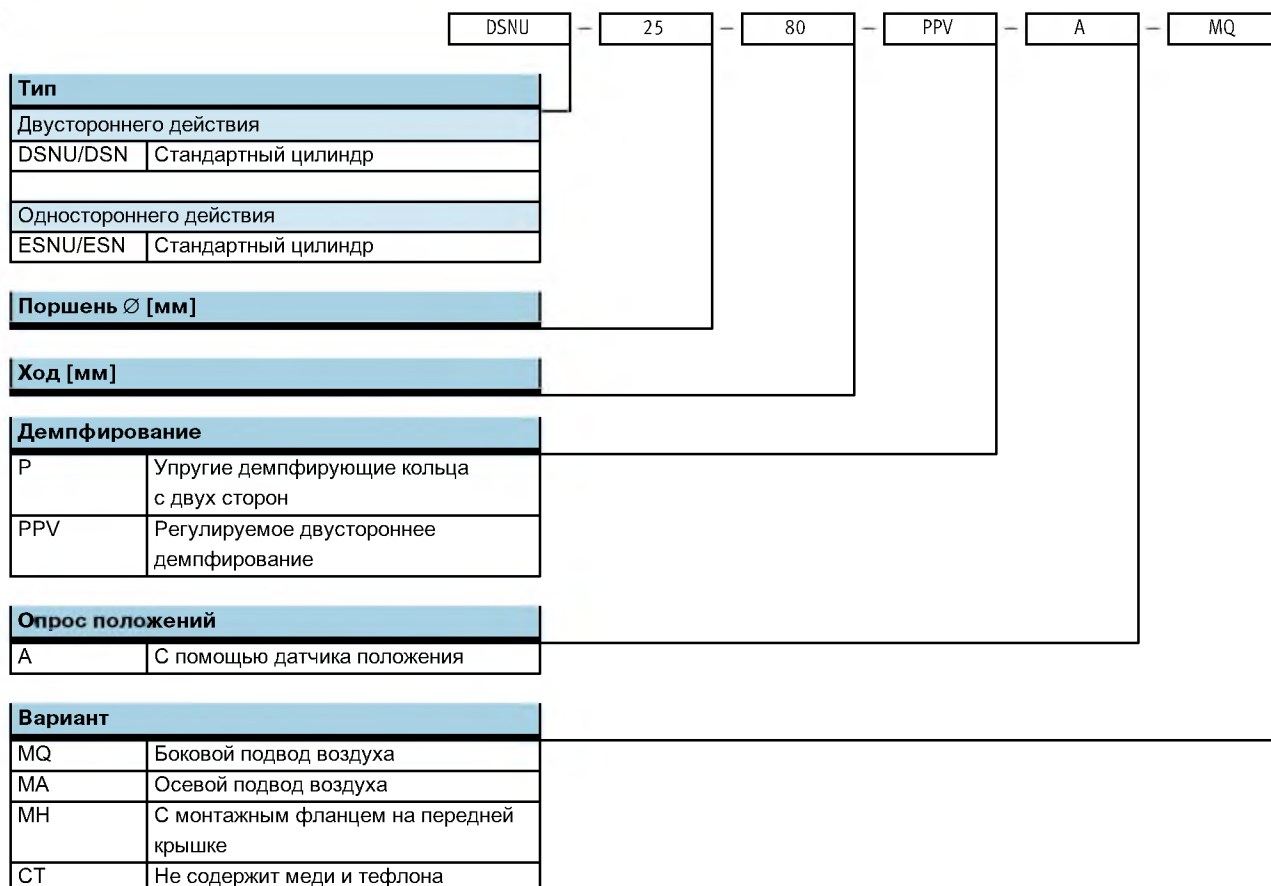

Модульная система продукции

Индивидуально конфигурируемые

DSNU → 1/1.1-26

ESNU → 1/1.1-34

- Квадратный шток (без проворота)
- Двусторонний шток (тип штока)
- Удлиненная внешняя резьба на штоке
- Укороченная внешняя резьба на штоке
- Внутренняя резьба на штоке (внутренняя резьба)
- Специальная резьба на штоке (специальная резьба)
- Удлиненный шток
- Фиксатор штока
- Удлиненный с двух сторон шток для S2-K8
- Фиксатор штока (фиксатор)
- Все внешние поверхности соответствуют классу защиты от коррозии CRC 3 (защита от коррозии).

DSNU, ISO 6432

Функция



Вариант

P

Без меди
и тефлона

PPV

Дополнительные варианты
→ 1 / 1.1-15

∅ - Диаметр
8 ... 25 мм

l - Ход
1 ... 500 мм



Основные характеристики						
Поршень ∅	8	10	12	16	20	25
Присоединительная резьба	M5	M5	M5	M5	G $\frac{1}{8}$	G $\frac{1}{8}$
Резьба штока	M4	M4	M6	M6	M8	M10x1.25
Конструкция	Поршень					
	Шток					
	Корпус цилиндра					
Демпфирование	Упругие демпфирующие кольца с обеих сторон					
	-			Регулируемое двустороннее демпфирование		
Длина демпфирования (PPV) [мм]	-		9	12	15	17
Опрос положений	С помощью датчика положения					
Тип монтажа	Прямой монтаж (только вариант MH)					
	Через принадлежности					
Положение монтажа	Любое					

Рабочее давление [бар]						
Поршень ∅ [мм]	8	10	12	16	20	25
Рабочая среда	Фильтрованный сжатый воздух, с маслом или без масла					
Рабочее давление [бар]	Базовая версия	1.5 ... 10 ¹⁾			1 ... 10	
	S10	-	-	1.5 ... 10	1 ... 10	
	S11	-	-	0.45 ... 10	0.3 ... 10	

1) DSNU-12 ...-PPV (регулируемое демпфирование с каждого конца): 2 ... 10 бар

Окружающие условия						
Вариант	Базовая версия	CT	S6	S10	S11	R3
Окружающая температура ¹⁾ [°C]	-20 ... +80		0 ... +150	+5 ... +80		
Класс защиты от коррозии CRC ²⁾	2	2	2	2	2	3

1) Обратите внимание на диапазон работы датчиков

2) Сопротивление коррозии класс 2 по стандарту Festo 940 070

Элементы, требующие умеренной защиты от коррозии. Элементы с декоративным покрытием открытых поверхностей, которые контактируют с окружающей промышленной атмосферой, с охлаждающими или смазывающими жидкостями.

Сопротивление коррозии класс 3 по стандарту Festo 940 070

Элементы, требующие повышенной защиты от коррозии. Открытые элементы, контактирующие с окружающей промышленной атмосферой или такими средами как растворители и чистящие жидкости, с заданными функциональными требованиями к поверхности

DSNU, ISO 6432

Усилие [Н] и энергия удара [Дж]						
Поршень Ø[мм]	8	10	12	16	20	25
Теоретическое усилие при 6 барах, выдвижение	30	47	68	121	189	295
Теоретическое усилие при 6 барах, втягивание	23	40	51	104	158	247
Макс. энергия удара в конце хода	0.03	0.05	0.07	0.15	0.20	0.30

Вес [г]						
Поршень Ø[мм]	8	10	12	16	20	25
Вес при ходе 0 мм	34.6	37.3	75	89.9	186.8	238
Дополнительный вес на 10 мм хода	2.4	2.7	4	4.6	7.2	11

Материалы

Продольный разрез

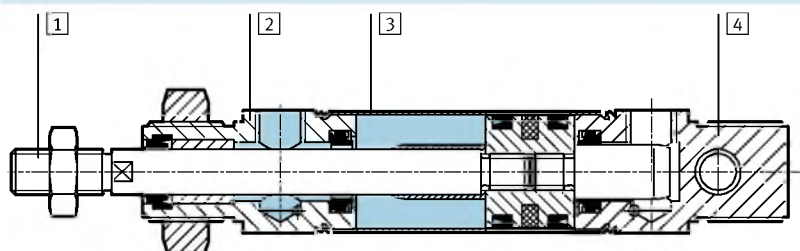

Стандартный цилиндр	Базовая версия	R3	CT	S6	S10	S11
1 Шток	Легированная сталь					
2 Передняя крышка	Отливка из алюминиевого сплава					
3 Корпус цилиндра	Легированная сталь					
4 Задняя крышка	Отливка из алюминиевого сплава					
- Уплотнения	Полиуретан, нитриловая резина			Фтор-каучук		

DSNU, ISO 6432

Размеры – Базовая версия

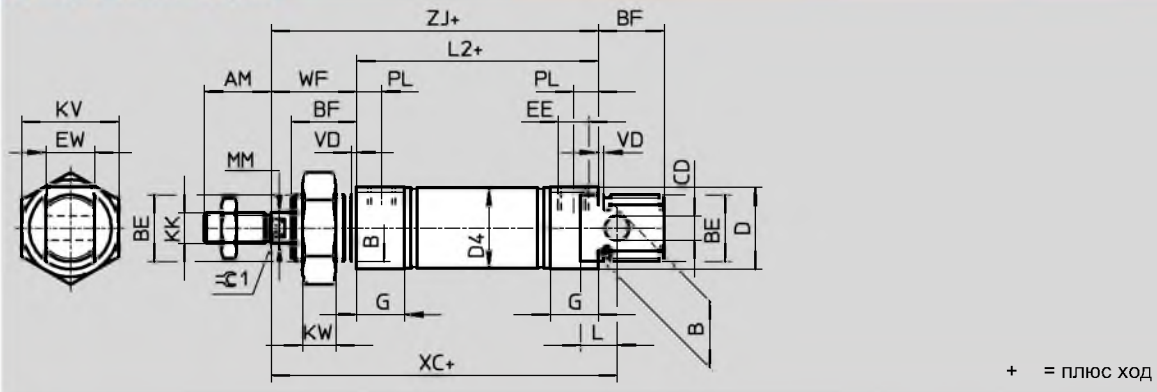

∅ [мм]	AM	B ∅ h9	BE	BF	CD ∅	D ∅ E10	D4 ∅	EE	EW	G	KK	KV
8	12	12	M12x1.2 5	12	4	15	9.3	M5	8	10	M4	19
10							11.3					
12	16	16	M16x1.5	17	6	20	13.3		12	M6	24	
16							17.3					
20	20	22	M22x1,5	20	8	27	21.3	G $\frac{1}{8}$	16	16	M8	32
25	22			22			26.5					

∅ [мм]	KW	L	L2	MM ∅ f8	PL	TO	VD	WF	XC ±1	ZJ	∅C1
8	6	6	46	4	6	18	2	16	64	62	-
10											
12	8	9	50	6		24		95	72	78	5
16			56								
20	11	12	68	8	8.2	31	24	95	92	7	
25			69.5	10			28	104	97.2	9	

DSNU, ISO 6432

Размеры – Варианты

MQ - Боковой подвод воздуха

MA – Осевой подвод воздуха

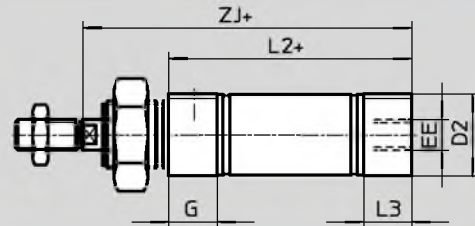
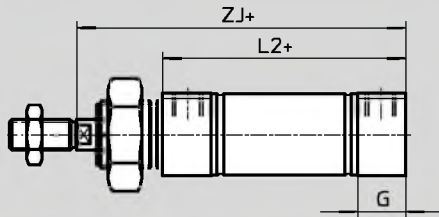

MH – С прямым монтажом

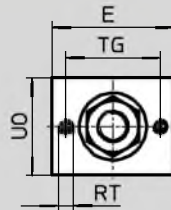
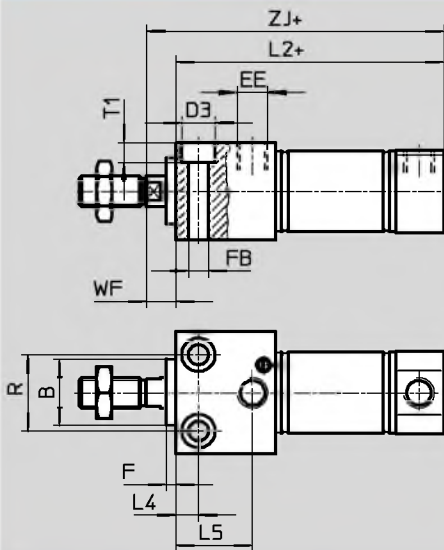

+ = плюс ход

∅ [мм]	B ∅ h9	D2 ∅	D3 ∅	E	EE	F	FB ∅	G	L2		
									-MQ	-MA	-MH
8	12	10.5	6	24	M5	3	3.4	10	46	43.6	53.5
10		12.5								43.1	53.8
12	16	14.5	8	30			4.5		50	47.7	62
16		17.5							56	53.7	67.5
20	22	21.7	10	40	G1/8	5.5	16	68	66.5	81.5	
25		26.7							11	6.6	69.5

∅ [мм]	L3	L4	L5	R	RT	TG	T1	UO	WF	ZJ		
										-MQ	-MA	-MH
8	7.6	5	14	12	M3	18	3.4	16	8	62	59.6	61.5
10	7.1										59.1	61.8
12	7.7	6	18.1	16	M4	23	4.5	22	10	72	69.7	72
16											78	75.7
20	14.5	7.5	22.4	22	M5	31	5.5	28	10	92	90.5	91.5
25	14		25.2								25	6.6

DSNU, ISO 6432

Размеры – Варианты

S2 – Двусторонний шток

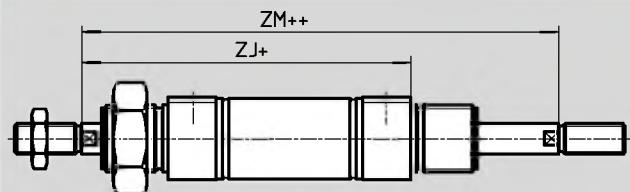

- Примечание

На обоих концах штока
резьба одинакового типа.
В комбинации Q левый
конец штока имеет
квадратное сечение, а
правый конец - круглое.

+ = плюс ход
++ = плюс ход

K2 – Удлиненная внешняя резьба на штоке

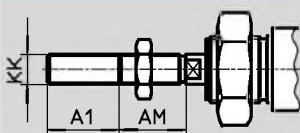

K6 – Укороченная внешняя резьба на штоке

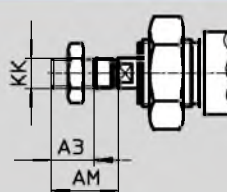

K3 – Внутренняя резьба на штоке

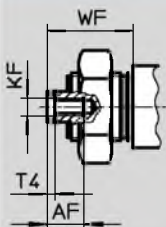

K5 – Специальная резьба на штоке

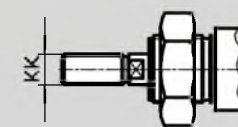

K8 – Удлиненный шток

K9 – Удлиненный шток с двух сторон

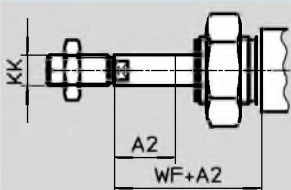

- Примечание

Если требуется вариант K8
в комбинации S2, шток
будет удлинен только
с одной стороны.

Ø [мм]	A1 макс.	A2 макс.	A3 макс.	AM	AF	KF	KK		T4	WF	ZJ			ZM
							Основ- ная резьба	Специ- альная резьба ¹⁾			-MQ	-MA	-MH	
8	15	50	4	12	-	-	M4	-	-	16	62	59.6	61.5	78.4
10					-	-		-				-	59.1	
12	20	100		16	-	-	M6	-	-	22	72	69.7	72	94
16					-	-		-				-	78	
20			25	20	12	M4	M8	-	2	24	92	90.5	91.5	116
25	35	22	M6	M10x1.25	M10	-	2.6	28	97.5	96.5	97.2	125.5		

1) Специальные резьбы могут быть только наружными. В состав поставки не входят гайки для штока.

DSNU, ISO 6432



Данные для заказа – Базовая версия						
Тип	Поршень∅ [мм]	Ход [мм]	Упругие демпфирующие кольца с обеих сторон		Регулируемое двустороннее демпфирование	
			Номер заказа	Тип	Номер заказа	Тип
	8	10	19 177	DSNU-8-10-P-A	-	-
		25	19 178	DSNU-8-25-P-A		
		40	19 179	DSNU-8-40-P-A		
		50	19 180	DSNU-8-50-P-A		
		80	19 181	DSNU-8-80-P-A		
		100	19 182	DSNU-8-100-P-A		
	10	10	19 183	DSNU-10-10-P-A	-	-
		25	19 184	DSNU-10-25-P-A		
		40	19 185	DSNU-10-40-P-A		
		50	19 186	DSNU-10-50-P-A		
		80	19 187	DSNU-10-80-P-A		
		100	19 188	DSNU-10-100-P-A		
	12	10	19 189	DSNU-12-10-P-A	-	-
		25	19 190	DSNU-12-25-P-A		
		40	19 191	DSNU-12-40-P-A		
		50	19 192	DSNU-12-50-P-A		
		80	19 193	DSNU-12-80-P-A		
		100	19 194	DSNU-12-100-P-A		
		125	19 195	DSNU-12-125-P-A		
		200	19 197	DSNU-12-200-P-A		
	16	10	19 198	DSNU-16-10-P-A	-	-
		25	19 199	DSNU-16-25-P-A	33 973	DSNU-16-25-PPV-A
		40	19 200	DSNU-16-40-P-A	19 229	DSNU-16-40-PPV-A
		50	19 201	DSNU-16-50-P-A	19 230	DSNU-16-50-PPV-A
		80	19 202	DSNU-16-80-P-A	19 231	DSNU-16-80-PPV-A
		100	19 203	DSNU-16-100-P-A	19 232	DSNU-16-100-PPV-A
		125	19 204	DSNU-16-125-P-A	19 233	DSNU-16-100-PPV-A
		160	19 205	DSNU-16-160-P-A	19 234	DSNU-16-160-PPV-A
200		19 206	DSNU-16-200-P-A	19 235	DSNU-16-200-PPV-A	
20		10	19 207	DSNU-20-10-P-A	-	-
	25	19 208	DSNU-20-25-P-A	33 974	DSNU-20-25-PPV-A	
	40	19 209	DSNU-20-40-P-A	19 236	DSNU-20-40-PPV-A	
	50	19 210	DSNU-20-50-P-A	19 237	DSNU-20-50-PPV-A	
	80	19 211	DSNU-20-80-P-A	19 238	DSNU-20-80-PPV-A	
	100	19 212	DSNU-20-100-P-A	19 239	DSNU-20-100-PPV-A	
	125	19 213	DSNU-20-125-P-A	19 240	DSNU-20-125-PPV-A	
	160	19 214	DSNU-20-160-P-A	19 241	DSNU-20-160-PPV-A	
	200	19 215	DSNU-20-200-P-A	19 242	DSNU-20-200-PPV-A	
	250	19 216	DSNU-20-250-P-A	19 243	DSNU-20-250-PPV-A	
	300	19 217	DSNU-20-300-P-A	19 244	DSNU-20-300-PPV-A	
	320	34 718	DSNU-20-320-P-A	34 720	DSNU-20-320-PPV-A	

 Базовая программа

DSNU, ISO 6432

Данные для заказа – Базовая версия						
Тип	Поршень∅ [мм]	Ход [мм]	Упругие демпфирующие кольца с обеих сторон		Регулируемое двустороннее демпфирование	
			Номер заказа	Тип	Номер заказа	Тип
	25	10	19 218	DSNU-25-10-P-A	-	-
		25	19 219	DSNU-25-25-P-A	33 975	DSNU-25-25-PPV-A
		40	19 220	DSNU-25-40-P-A	19 245	DSNU-25-40-PPV-A
		50	19 221	DSNU-25-50-P-A	19 246	DSNU-25-50-PPV-A
		80	19 222	DSNU-25-80-P-A	19 247	DSNU-25-80-PPV-A
		100	19 223	DSNU-25-100-P-A	19 248	DSNU-25-100-PPV-A
		125	19 224	DSNU-25-125-P-A	19 249	DSNU-25-125-PPV-A
		160	19 225	DSNU-25-160-P-A	19 250	DSNU-25-160-PPV-A
		200	19 226	DSNU-25-200-P-A	19 251	DSNU-25-200-PPV-A
		250	19 227	DSNU-25-250-P-A	19 252	DSNU-25-250-PPV-A
		300	19 228	DSNU-25-300-P-A	19 253	DSNU-25-300-PPV-A
		320	34 719	DSNU-25-320-P-A	34 721	DSNU-25-320-PPV-A
		400	35 191	DSNU-25-400-P-A	35 193	DSNU-25-400-PPV-A
		500	35 192	DSNU-25-500-P-A	35 194	DSNU-25-500-PPV-A

DSNU, ISO 6432

Данные заказа – Варианты					
Тип	Поршень∅ [мм]	Ход [мм]	Упругие демпфирующие кольца с обеих сторон		Регулируемое двустороннее демпфирование
			Номер заказа	Тип	Номер заказа
Переменный ход					
	8	10 ... 100	14 326	DSNU-8-...-P-A	- -
	10	10 ... 100	14 325	DSNU-10-...-P-A	- -
	12	10 ... 200	14 324	DSNU-12-...-P-A	- -
	16	10 ... 200	14 323	DSNU-16-...-P-A	14 320 DSNU-16-...-PPV-A
	20	10 ... 320	14 328	DSNU-20-...-P-A	14 321 DSNU-20-...-PPV-A
	25	10 ... 500	14 327	DSNU-25-...-P-A	14 322 DSNU-25-...-PPV-A
Переменный ход, без меди и тефлона					
 Без меди и тефлона	8	10 ... 100	170 121	DSNU-8-...-P-A-CT	- -
	10	10 ... 100	170 122	DSNU-10-...-P-A-CT	- -
	12	10 ... 200	170 123	DSNU-12-...-P-A-CT	- -
	16	10 ... 200	170 124	DSNU-16-...-P-A-CT	170 127 DSNU-16-...-PPV-A-CT
	20	10 ... 320	170 125	DSNU-20-...-P-A-CT	170 128 DSNU-20-...-PPV-A-CT
	25	10 ... 500	170 126	DSNU-25-...-P-A-CT	170 129 DSNU-25-...-PPV-A-CT

 - Примечание

С помощью модульной системы DSNU можно конфигурировать и заказывать другие варианты → 1/1.1-26

DSNU-Q

Функция



P



PPV

∅ - Диаметр
12 ... 25 мм

l - Ход
1 ... 250 мм



Основные характеристики				
Поршень∅	12	16	20	25
Присоединительная резьба	M5	M5	G $\frac{1}{8}$	G $\frac{1}{8}$
Резьба штока	M6	M6	M8	M10x1.25
Рабочая среда	Фильтрованный сжатый воздух, с маслом или без масла			
Конструкция	Поршень С квадратным штоком			
Макс. момент на штоке [Нм]	0.10	0.10	0.20	0.45
Демпфирование	Упругие демпфирующие кольца с обеих сторон Регулируемое двустороннее демпфирование			
Длина демпфирования [мм] (PPV)	-	12	15	17
Опрос положений	С помощью датчика положения			
Тип монтажа	Через принадлежности			
Положение монтажа	Любое			

Рабочее давление [бар]				
Поршень∅	12	16	20	25
Рабочая среда	Фильтрованный сжатый воздух, с маслом или без масла			
Рабочее давление [бар]	1 ... 10			

Окружающие условия		
Вариант	Базовая версия	R3
Окружающая температура ¹⁾ [°C]	-20 ... +80	
Класс защиты от коррозии CRC ²⁾	2	3

1) Обратите внимание на диапазон работы датчиков

2) Сопротивление коррозии класс 2 по стандарту Festo 940 070

Элементы, требующие умеренной защиты от коррозии. Элементы с декоративным покрытием открытых поверхностей, которые контактируют с окружающей промышленной атмосферой, с охлаждающими или смазывающими жидкостями.

Сопротивление коррозии класс 3 по стандарту Festo 940 070

Элементы, требующие повышенной защиты от коррозии. Открытые элементы, контактирующие с окружающей промышленной атмосферой или такими средами как растворители и чистящие жидкости, с заданными функциональными требованиями к поверхности

DSNU-Q

Усилие [Н] и энергия удара [Дж]				
Поршень Ø [мм]	12	16	20	25
Теоретическое усилие при 6 барах, выдвижение	68	121	189	295
Теоретическое усилие при 6 барах, втягивание	51	104	158	247
Макс. энергия удара в конце хода	0.07	0.15	0.20	0.30

Вес [г]				
Поршень Ø[мм]	12	16	20	25
Вес при ходе 0 мм	80	110	215	275
Дополнительный вес на 10 мм хода	4.1	4.7	7.1	10.9

Материалы

Продольный разрез

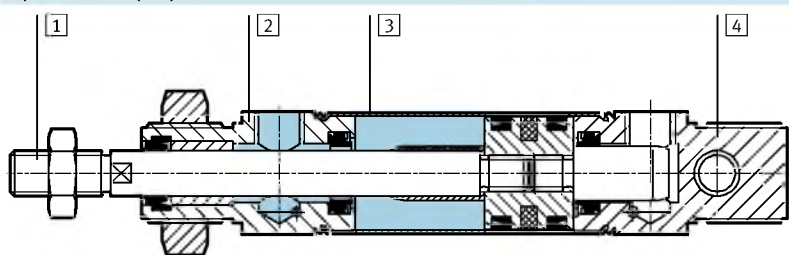

Вариант	Базовая версия
1 Шток	Легированная сталь
2 Передняя крышка	Отливка из алюминиевого сплава
3 Корпус цилиндра	Легированная сталь
4 Задняя крышка	Отливка из алюминиевого сплава
– Уплотнения	Полиуретан, нитриловая резина

DSNU-Q

Размеры

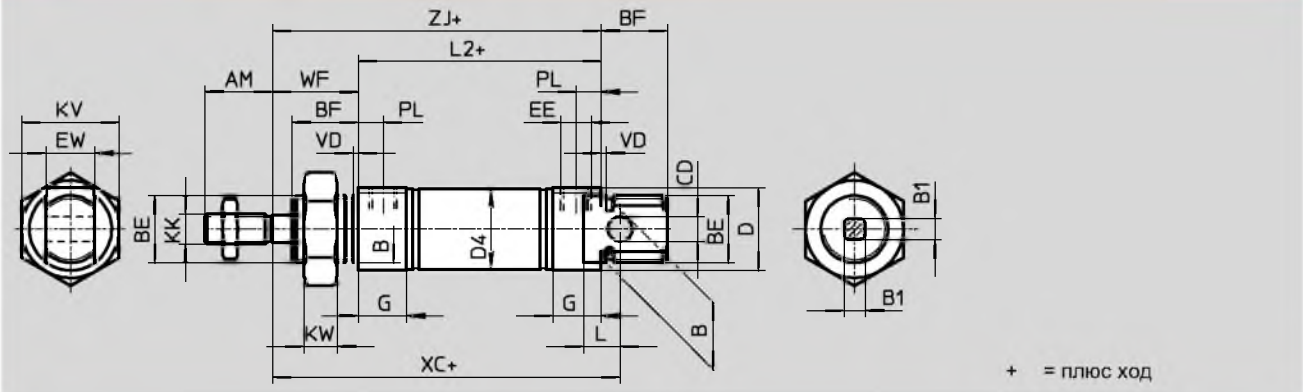

∅	AM	B ∅ h9	B1 □	BE	BF	CD ∅ E10	D ∅	D4 ∅	EE	EW
12	16	16	5.5	M16x1.5	17	6	20	13.3	M5	12
16								17.3		
20	20	22	7	M22x1,5	20	8	27	21.3	G½	16
25	22		9		22			26.5		

∅	G	KK	KV	KW	L	L2	PL	VD	WF	XC ±1	ZJ
12	10	M6	24	8	9	50	6	2	22	75	72
16						56				82	78
20	16	M8	32	11	12	68	24		95	92	
25		M10x1.25				69.5	28		104	97.5	

DSNU-...-KP

Функция



P



PPV



∅ - Диаметр
8 ... 25 мм

— - Ход
1 ... 500 мм

Основные характеристики						
Поршень ∅	8	10	12	16	20	25
Присоединительная резьба	M5	M5	M5	M5	G½	G½
Резьба штока	M4	M4	M6	M6	M8	M10x1.25
Конструкция	Поршень					
	Шток					
	Корпус цилиндра					
Демпфирование	Упругие демпфирующие кольца с обеих сторон					
	-			Регулируемое двустороннее демпфирование		
Длина демпфирования (PPV) [мм]	-	-	9	12	15	17
Опрос положений	С помощью датчика положения					
Тип монтажа	Через сквозные отверстия					
	Через принадлежности					
Положение монтажа	Любое					
Удерживающее усилие фиксатора [Н]	80	80	180	180	350	350
Макс. осевой люфт зажатого штока [мм]	0.25	0.25	0.25	0.25	0.3	0.3
Присоединение подвода воздуха к фиксатору	M5	M5	M5	M5	M5	M5

Рабочее давление [бар]						
Поршень ∅	8	10	12	16	20	25
Рабочая среда	Фильтрованный сжатый воздух, с маслом или без масла					
Рабочее давление [бар]	4 ... 10					

Окружающие условия		
Вариант	Базовая версия	R3
Окружающая температура ¹⁾ [°C]	-10 ... +80	
Класс защиты от коррозии CRC ²⁾	2	3

1) Обратите внимание на диапазон работы датчиков

2) Сопротивление коррозии класс 2 по стандарту Festo 940 070

Элементы, требующие умеренной защиты от коррозии. Элементы с декоративным покрытием открытых поверхностей, которые контактируют с окружающей промышленной атмосферой, с охлаждающими или смазывающими жидкостями.

Сопротивление коррозии класс 3 по стандарту Festo 940 070

Элементы, требующие повышенной защиты от коррозии. Открытые элементы, контактирующие с окружающей промышленной атмосферой или такими средами как растворители и чистящие жидкости, с заданными функциональными требованиями к поверхности

DSNU-...-KP

Усилие [Н] и энергия удара [Дж]						
Поршень Ø [мм]	8	10	12	16	20	25
Теоретическое усилие при 6 барах, выдвигание	30	47	68	121	189	295
Теоретическое усилие при 6 барах, втягивание	23	40	51	104	158	247
Макс. энергия удара в конце хода ¹⁾	0.03	0.05	0.07	0.15	0.20	0.30

1) Значения уменьшаются примерно на 50% при 80°C

Материалы

Продольный разрез

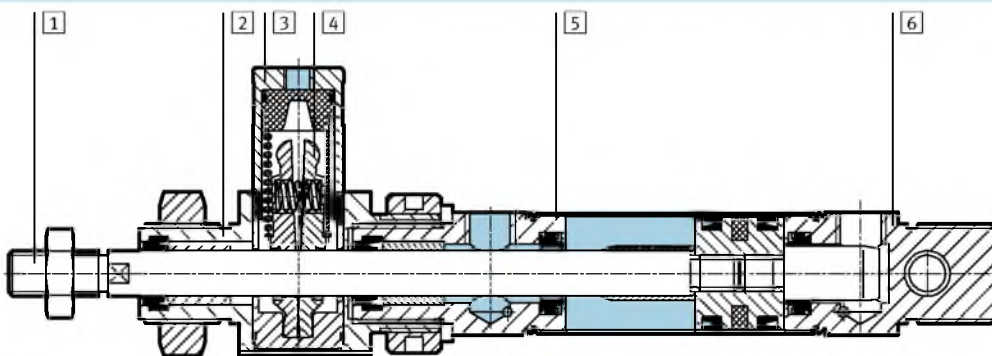

Вариант	Базовая версия
1 Шток	Легированная сталь
2 Передняя крышка	Отливка из алюминиевого сплава
3 Корпус, фиксатор	Отливка из алюминиевого сплава
4 Губки фиксатора	Латунь
5 Корпус цилиндра	Легированная сталь
6 Задняя крышка	Отливка из алюминиевого сплава
– Поршень, фиксатор	Полиацетат
– Пружина	Пружинная сталь
– Уплотнения	Полиуретан, нитриловая резина

DSNU-...-KP

Размеры – Базовая версия

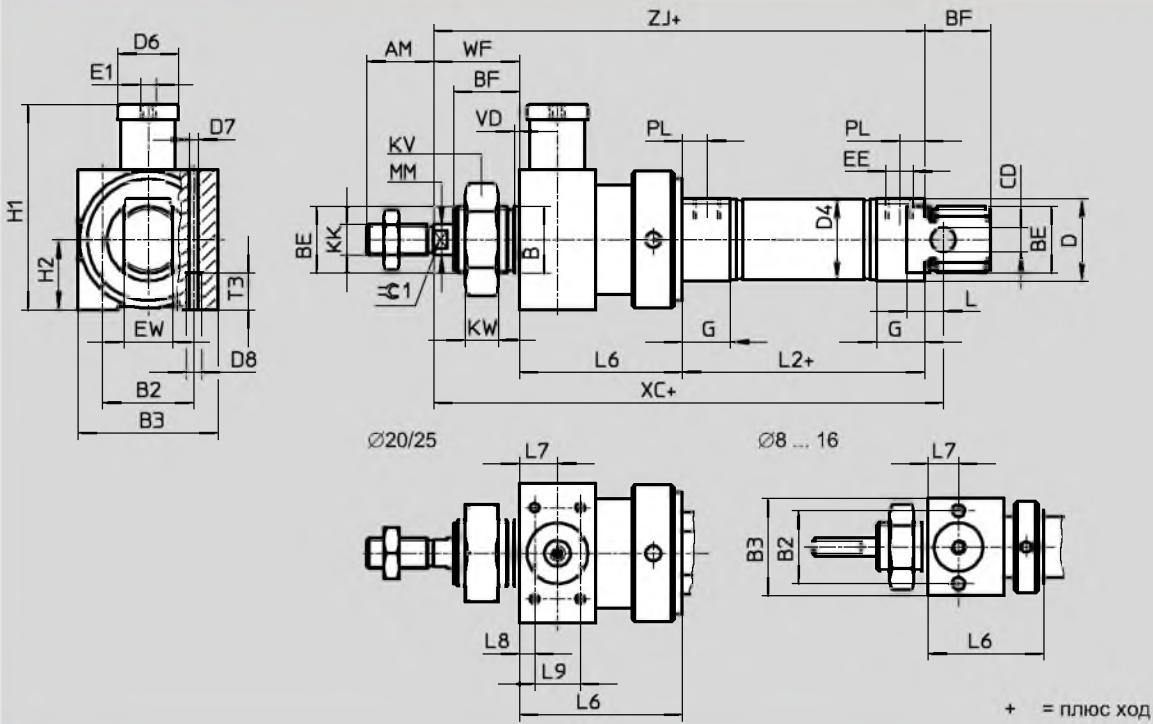

Размеры – Вариант

S2 – Двусторонний шток

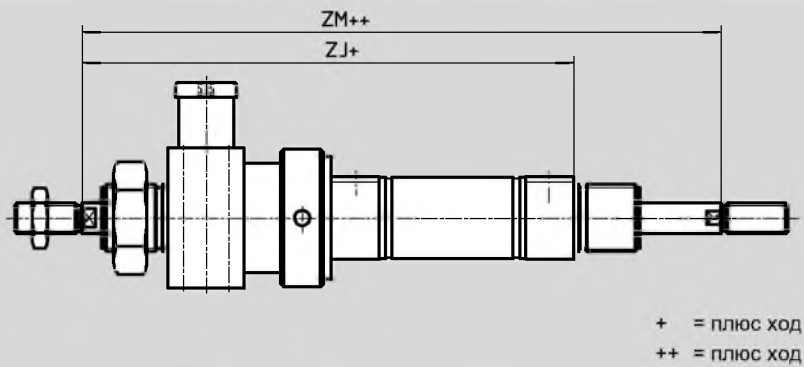

DSNU-...-KP

∅ [MM]	AM	B ∅ h9	B2	B3	BE	BF	CD ∅ E10	D ∅	D4 ∅	D6 ∅	D7 ∅	D8
8	12	12	19.5	27	M12x1.25	12	4	15	9.3	12	4.2	M5
10									11.3			
12	16	16	24	32	M16x1.5	17	6	20	13.3			
16									17.3			
20	20	22	27	36	M22x1,5	20	8	27	21.3			
25	22					22			26.5			

∅ [MM]	E1	EE	EW	G	H1	H2	KK	KV	KW	MM ∅ f8	L	L2
8	M5	M5	8	10	34.5	13.5	M4	19	6	4	6	46
10			12		41	16	M6	24	8	6	9	50
12					56							
16		G $\frac{1}{8}$	16	16	62.5	18	M8	32	11	8	12	68
20							M10x1.25			10		69.5
25												

∅ [MM]	L6	L7	L8	L9	T3	PL	VD	WF	XC ±1	ZJ	ZM	≈ 1		
8	29 \pm 0,65	8	-	-	11	6	2	16	93	91	107	-		
10			-	-								-		
12	38 \pm 0,75	10	-	-				8.2	24	142	139	163	173.5	5
16			-	-										7
20	47 \pm 0,75	13	4.5	20	28	152	145.5	173.5	173.5	173.5	173.5	9		
25	48 \pm 0,75													

DSNU, ISO 6432

M Обязательные данные					O Дополнительные сведения →		
Номер модуля	Тип привода	Шток Ø	Ход	Демпфирование	Опрос положений	Крышка цилиндра	Тип штока
193 986	DSNU	8	1 ... 500	P PPV	A	MQ MA MH	S2
193 987							
193 988							
193 989							
193 990							
193 991							
Пример заказа							
193 991	DSNU	- 25	- 350	- PPV	- A	- MH	- S2

Таблица заказов										
Размер	8	10	12	16	20	25	Условия	Код		Код заказа
M Номер модуля	193 986	193 987	193 988	193 989	193 990	193 991				
Тип привода	Стандартный цилиндр двустороннего действия по ISO 6432							DSNU		DSNU
Поршень Ø [mm]	8	10	12	16	20	25		-...		
Ход [mm]	1 ... 100		1 ... 200		1 ... 320	1 ... 500		-...		
Демпфирование	Упругие демпфирующие кольца с обеих сторон							-P		
	-	-	Регулируемое демпфирование с обеих сторон			1	-PPV			
O Опрос положений	С помощью датчика положения						2	-A		
Крышка цилиндра	Боковой подвод воздуха в задней крышке						3	-MQ		
	Осевой подвод воздуха в задней крышке						3	-MA		
	С монтажным фланцем на передней крышке (прямой монтаж), опорная крышка						4	-MH		
↓ Тип штока	Двусторонний шток						5	-S2		

- | | |
|---|---|
| <p>1 PPV Нельзя при крышке MA
В комбинации с S6, S10, S11 нельзя при поршне Ø 12 мм</p> <p>2 A Минимальный ход: 10 mm</p> <p>3 MQ, MA Нельзя со штоком S2, S10, S11</p> | <p>4 MH Нельзя в комбинации S6-R3
Нельзя в KP, S10, S11</p> <p>5 S2 Нельзя в S10, S11</p> |
|---|---|

Шаблон кода заказа

DSNU
-

-

-

-

-

DSNU, ISO 6432

0 Дополнительные сведения									
Удлинен-ная наруж. резьба	Укорочен-ная наруж. резьба	Внутрен-няя резьба	Спец. резьба	Удлинен-ный шток	Фиксатор штока	Термо-стойкость	Равномер. движение	Низкое трение	Защита от коррозии
...K2	...K6	K3	“...”K5	...K8	KP	S6	S10	S11	R3
-	7K6	-	“M10”K5	-	-	-	-	-	R3

Таблица заказов										
Размер	8	10	12	16	20	25	Условия	Код	Код	Код
										заказа
Удлиненная наружная резьба	Шток с удлиненной наружной резьбой									
[мм]	1 ... 15	1 ... 20	1 ... 25	1 ... 35	6	-...K2				
Укороченная наружная резьба	Шток с укороченной наружной резьбой									
[мм]	1 ... 4	1 ... 8	1 ... 10	7	-...K6					
Внутренняя резьба	Внутренняя резьба на штоке									
	-	-	-	(M4)	(M6)	8	-K3			
Специальная резьба	Специальная резьба на штоке									
	-	-	-	-	M10		-“...”K5			
Удлиненный шток	Удлиненный шток спереди									
[мм]	1 ... 50	1 ... 100					...K8			
Фиксатор штока	Фиксатор на штоке									
							9	-KP		
Термостойкость	Термостойкие уплотнения до 150 °C									
							10	-S6		
Равномерное движение	Низкая скорость (равномерное движение при низких скоростях поршня)									
	-	-					11	-S10		
Низкое трение	Низкое трение									
	-	-					12	-S11		
Защита от коррозии	Высокая защита от коррозии									
	-	-						-R3		

- | | |
|--|--|
| <p>6 K2 Нельзя с K6 и K3</p> <p>7 K6 Нельзя с K3</p> <p>8 K3 Нельзя с K2</p> <p>9 KP Нельзя с S6, S10, S11, R3</p> | <p>10 S6 Нельзя с S10, S11</p> <p>11 S10 Нельзя с S11, R3</p> <p>12 S11 Нельзя с R3</p> |
|--|--|

DSNU-Q

M Обязательные данные					O Дополнительные сведения →			
Номер модуля	Тип привода	Поршень Ø	Ход	Демпфирование	Опрос положений	Крышка цилиндра	Защита от проворота	Тип штока
193 988	DSNU	12	1 ... 500	P PPV	A	MQ MA MH	Q	S2
193 989		16						
193 990		20						
193 991		25						
Пример заказа								
193 990	DSNU	- 20	- 150	- PPV	- A	- MQ	- Q	-

Таблица заказов								
Размер	12	16	20	25	Условия	Код	Код заказа	
M Номер модуля	193 988	193 989	193 990	193 991				
Тип привода	Стандартный цилиндр двустороннего действия по ISO 6432						DSNU	DSNU
Поршень Ø [мм]	12	16	20	25		-...		
Ход [мм]	5 ... 160		5 ... 200		5 ... 250			
Демпфирование	Упругие демпфирующие кольца с обеих сторон		-	-	-		-P	
	-		Регулируемое демпфирование с обеих сторон				-PPV	
O Опрос положений	С помощью датчика положения					1	-A	
Крышка цилиндра	Боковой подвод воздуха в задней крышке					2	-MQ	
	Осевой подвод воздуха в задней крышке		-	-	-	2	-MA	
	-		С монтажным фланцем на передней крышке (прямой монтаж), опорная крышка			3	-MH	
Защита от проворота	Квадратный шток						-Q	-Q
Тип штока	Двусторонний шток						-S2	

1 A Минимальный ход: 10 mm
2 MQ, MA Нельзя со штоком S2

3 MH Нельзя в комбинации Q-R3

DSNU-Q

→ 0 Дополнительные сведения						
Удлиненная наруж. резьба	Укороченная наруж. резьба	Внутренняя резьба	Специальная резьба	Удлиненный шток	Фиксатор штока	Защита от коррозии
...K2	...K6	K3	“...”K5	...K8	КР	R3
- 20K2	-	-	-	- 60K8	- КР	-

Таблица заказов								
Размер	12	16	20	25	Условия	Код	Код заказа	
↓ 0 Удлиненная наружная резьба [мм]	Шток с удлиненной наружной резьбой			1 ... 20	1 ... 25	1 ... 35	4	-...K2
Укороченная наружная резьба [мм]	Шток с укороченной наружной резьбой			1 ... 4	1 ... 8	1 ... 10	5	-...K6
Внутренняя резьба	Внутренняя резьба на штоке			-	-	(M4) (M6)	6	-K3
Специальная резьба	Специальная резьба на штоке			-	-	M10		-“...”K5
Удлиненный шток [мм]	Удлиненный шток			1 ... 100				...K8
Фиксатор штока	Фиксатор на штоке						7	-КР
Защита от коррозии	-			Высокая защита от коррозии				-R3

4 **K2** Нельзя с K3, K6
 5 **K6** Нельзя с K3
 6 **K3** Нельзя с K5

7 **КР** Только с S2
 Нельзя с R3

ESNU, ISO 6432

Функция

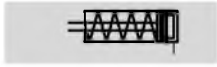

P

Вариант

Без меди
и тефлона

Дополнительные варианты

→ 1 / 1.1-33

∅ - Диаметр
8 ... 25 мм

— | - Ход
1 ... 50 мм



Основные характеристики						
Поршень ∅ [мм]	8	10	12	16	20	25
Присоединительная резьба	M5	M5	M5	M5	G $\frac{1}{8}$	G $\frac{1}{8}$
Резьба штока	M4	M4	M6	M6	M8	M10x1.25
Конструкция	Поршень					
	Шток					
	Корпус цилиндра					
Демпфирование	Упругие демпфирующие кольца с обеих сторон					
Опрос положений	С помощью датчика положения					
Тип монтажа	Через принадлежности					
Положение монтажа	Любое					

Рабочее давление [бар]						
Поршень ∅	8	10	12	16	20	25
Рабочая среда	Фильтрованный сжатый воздух, с маслом или без масла					
Рабочее давление [бар]	1.5 ... 10			1.2 ... 10		

Окружающие условия	
Вариант	Базовая версия
Окружающая температура ¹⁾ [°C]	-20 ... +80
Класс защиты от коррозии CRC ²⁾	2

1) Обратите внимание на диапазон работы датчиков

2) Сопротивление коррозии класс 2 по стандарту Festo 940 070

Элементы, требующие умеренной защиты от коррозии. Элементы с декоративным покрытием открытых поверхностей, которые контактируют с окружающей промышленной атмосферой, с охлаждающими или смазывающими жидкостями.

ESNU, ISO 6432

Усилие [Н] и энергия удара [Дж]						
Поршень Ø[мм]	8	10	12	16	20	25
Теоретическое усилие при 6 барах, выдвигение	24	41	61	107	169	270
Макс. усилие возвратной пружины 10 мм хода	4.9	4.9	6.3	13.2	18.3	22.9
Макс. усилие возвратной пружины 25 мм хода	4.1	4.1	5.4	11.9	16.5	21.2
Макс. усилие возвратной пружины 50 мм хода	2.8	4.8	3.9	9.8	13.6	18.5
Макс. энергия удара в конце хода ¹⁾	0.03	0.05	0.07	0.15	0.20	0.30

1) Значения уменьшаются примерно на 50% при 80 °С

Вес ESNU-... [г]						
Поршень Ø[мм]	8	10	12	16	20	25
Вес при ходе 0 мм	35	37.3	75	89.9	186.8	238
Дополнительный вес на 10 мм хода	2.4	2.7	4	4.6	7.2	11

Вес ESNU-...-MA [г]						
Поршень Ø[мм]	8	10	12	16	20	25
Вес при ходе 0 мм	30	33	65	81	167	222
Дополнительный вес на 10 мм хода	2.4	2.7	4	4.6	7.2	11

Материалы

Продольный разрез

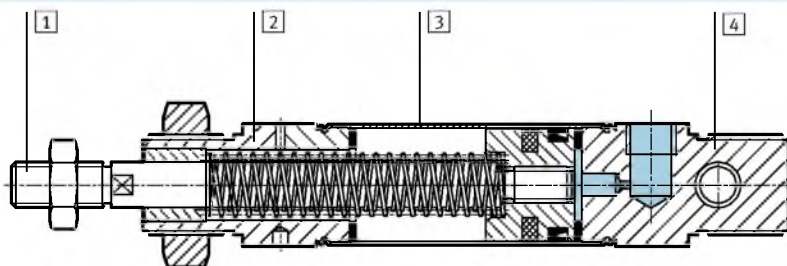

Вариант	Базовая версия	СТ
1 Шток	Легированная сталь	
2 Передняя крышка	Отливка из алюминиевого сплава	
3 Корпус цилиндра	Легированная сталь	
4 Задняя крышка	Отливка из алюминиевого сплава	
- Уплотнения	Полиуретан, нитриловая резина	
- Пружина	Пружинная сталь	

ESNU, ISO 6432

Размеры – Базовая версия

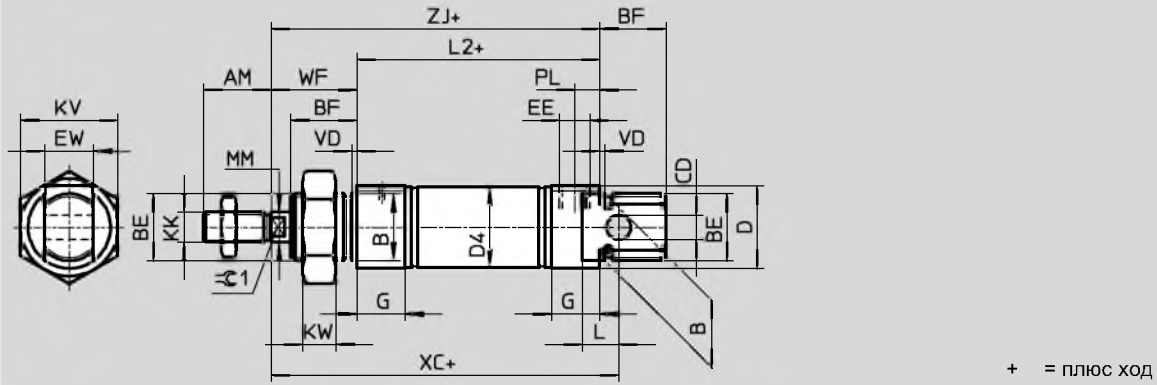

MA – Осевой подвод воздуха

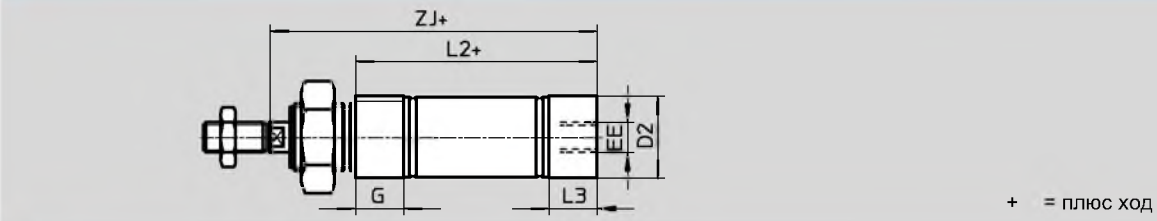

∅	AM	B ∅ h9	BE	BF	CD ∅ E10	D ∅	D2 ∅	D4 ∅	EE	EW	G	KK	KV
[мм]													
8	12	12	M12x1.25	12	4	15	10.5	9.3	M5	8	10	M4	19
10							12.5	11.3					
12	16	16	M16x1.5	17	6	20	14.5	13.3					
16							17.5	17.3		M6	24		
20	20	22	M22x1,5	20	8	27	21.7	21.3	G1/8	16	16	M8	32
25	22			22			22	26.7				26.5	

∅	KW	L	L2		L3	MM ∅ f8	PL	VD	WF	XC ±1	ZJ		⊕1
[мм]				-MA								-MA	
8	6	6	46	43.6	7.6	4	6	2	16	64	62	59.6	-
10				43.1	7.1							59.1	
12	8	9	50	47.7	7.7	6			22	75	72	69.7	5
16				56						53.7	82	78	
20	11	12	68	66.5	14.5	8	8.2	24	95	92	90.5	7	
25				69.5	68.5	14		10	28	104	97.5	96.5	9

ESNU, ISO 6432

Размеры – Варианты

K2 – Удлиненная внешняя резьба на штоке

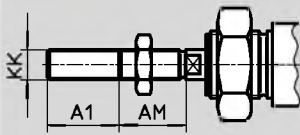

K6 – Укороченная внешняя резьба на штоке

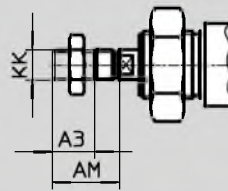

K3 – Внутренняя резьба на штоке

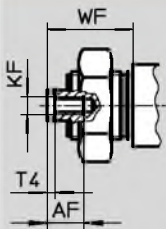

K5 – Специальная резьба на штоке

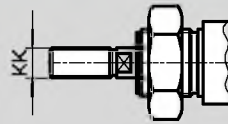

K8 – Удлиненный шток

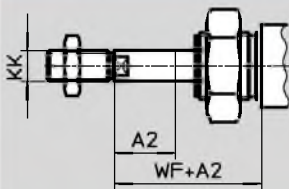



Ø [мм]	A1 макс.	A2 макс.	A3 макс.	AF	AM	KF	KK		T4	WF
							Основ- ная резьба	Специ- альная резьба ¹⁾		
8	15	50	4	-	12	-	M4	-	-	16
10				-		-				
12	-			-						
16	-			-						
20	20		8	M4	20	12	M8	-	2	24
25	35			M6	22		M10x1.25	M10	2.6	28

1) Специальные резьбы могут быть только наружными. В состав поставки не входят гайки для штока.

ESNU, ISO 6432

Данные для заказа – Базовая версия						
Тип	Ход [мм]	Номер заказа	Тип	Ход [мм]	Номер заказа	Тип
	Поршень Ø 8 [мм]			Поршень Ø 10 [мм]		
	10	19 254	ESNU-8-10-P-A	10	19 257	ESNU-10-10-P-A
	25	19 255	ESNU-8-25-P-A	25	19 258	ESNU-10-25-P-A
	50	19 256	ESNU-8-50-P-A	50	19 259	ESNU-10-50-P-A
	Поршень Ø 12 [мм]			Поршень Ø 16 [мм]		
	10	19 260	ESNU-12-10-P-A	10	19 263	ESNU-16-10-P-A
	25	19 261	ESNU-12-25-P-A	25	19 264	ESNU-16-25-P-A
	50	19 262	ESNU-12-50-P-A	50	19 265	ESNU-16-50-P-A
	Поршень Ø 20 [мм]			Поршень Ø 25 [мм]		
	10	19 266	ESNU-20-10-P-A	10	19 269	ESNU-25-10-P-A
	25	19 267	ESNU-20-25-P-A	25	19 270	ESNU-25-25-P-A
	50	19 268	ESNU-20-50-P-A	50	19 271	ESNU-25-50-P-A

ESNU, ISO 6432

Данные заказа – Варианты				
Тип	Поршень \emptyset [мм]	Ход [мм]	Номер заказа	Тип
Переменный ход				
	8	1 ... 50	14 119	ESNU-8-...-P-A
	10	1 ... 50	14 118	ESNU-10-...-P-A
	12	1 ... 50	14 317	ESNU-12-...-P-A
	16	1 ... 50	14 316	ESNU-16-...-P-A
	20	1 ... 50	14 319	ESNU-20-...-P-A
	25	1 ... 50	14 318	ESNU-25-...-P-A
Не содержит меди и тефлона				
 Без меди и тефлона	8	1 ... 50	170 130	ESNU-8-...-P-A-CT
	10	1 ... 50	170 131	ESNU-10-...-P-A-CT
	12	1 ... 50	170 132	ESNU-12-...-P-A-CT
	16	1 ... 50	170 133	ESNU-16-...-P-A-CT
	20	1 ... 50	170 134	ESNU-20-...-P-A-CT
	25	1 ... 50	170 135	ESNU-25-...-P-A-CT

ESNU, ISO 6432

M Обязательные данные				O Дополнительные сведения →		
Номер модуля	Тип	Поршень ∅	Ход	Демпфирование	Опрос положений	Крышка цилиндра
193 996	ESNU	8	1 ... 50	P	A	MA
193 997		10				
193 998		12				
193 999		16				
194 000		20				
194 001		25				
Пример заказа						
194 002	ESNU	- 25	- 45	- P	- A	- MA

Размер	8	10	12	16	20	25	Условия	Код	Код заказа
M Номер модуля	193 996	193 997	193 998	193 999	194 000	194 001			
Функция привода	Круглый цилиндр одностороннего действия по ISO 6432							ESNU	ESNU
Поршень ∅ [мм]	8	10	12	16	20	25		-...	
Ход [мм]	1 ... 50							-...	
Демпфирование	Упругие демпфирующие кольца с обеих сторон							-P	-P
O Опрос положений	С помощью датчика положения						1	-A	
Задняя крышка	Осовой подвод воздуха							-MA	

1 A Минимальный ход: 10 мм

ESNU, ISO 6432

 Дополнительные сведения

Удлиненная наружная резьба	Укороченная наружная резьба	Внутренняя резьба	Специальная резьба	Удлиненный шток
...K2	...K6	K3	...K5	...K8
- 30K2 -	- - -	- - -	- M10K5 -	- 30K8 -

Таблица заказов

Размер	8	10	12	16	20	25	Усло- вия	Код	Код заказа															
<input checked="" type="checkbox"/> Наружная резьба <table style="width: 100%; border: none;"> <tr> <td style="width: 30%; border: none;">Удлиненный [мм]</td> <td style="border: none;">1 ... 15</td> <td style="border: none;">1 ... 20</td> <td style="border: none;">1 ... 25</td> <td style="border: none;">1 ... 35</td> <td style="border: none;">[2]</td> <td style="border: none;">-...K2</td> <td style="border: none;"></td> </tr> <tr> <td style="border: none;">Укороченная [мм]</td> <td style="border: none;">1 ... 4</td> <td style="border: none;">1 ... 8</td> <td style="border: none;"></td> <td style="border: none;"></td> <td style="border: none;"></td> <td style="border: none;">-...K6</td> <td style="border: none;"></td> </tr> </table>	Удлиненный [мм]	1 ... 15	1 ... 20	1 ... 25	1 ... 35	[2]	-...K2		Укороченная [мм]	1 ... 4	1 ... 8				-...K6		Удлиненная внешняя резьба на штоке							
	Удлиненный [мм]	1 ... 15	1 ... 20	1 ... 25	1 ... 35	[2]	-...K2																	
Укороченная [мм]	1 ... 4	1 ... 8				-...K6																		
Укороченная наружная резьба на штоке																								
Внутренняя резьба	Внутренняя резьба на штоке																							
	-	-	-	-	(M4)	(M6)	[3]	-K3																
Специальная резьба	Специальная резьба на штоке																							
	-	-	-	-	-	M10		-...K5																
<input type="checkbox"/> Удлиненный шток <table style="width: 100%; border: none;"> <tr> <td style="width: 30%; border: none;">Спереди [мм]</td> <td style="border: none;">1 ... 50</td> <td style="border: none;"></td> <td style="border: none;"></td> <td style="border: none;"></td> <td style="border: none;"></td> <td style="border: none;"></td> <td style="border: none;"></td> <td style="border: none;">...K8</td> <td style="border: none;"></td> </tr> </table>	Спереди [мм]	1 ... 50							...K8		Удлиненный шток													
Спереди [мм]	1 ... 50							...K8																

[2] K2 Нельзя с K3, K6.

[3] K3 Нельзя с K5, K6.

Шаблон кода заказа

- - - - -

DSN, ISO 6432

Функция



Вариант

P



S2

PPV



⌀ - Диаметр
8 ... 25 мм

— - Ход
1 ... 500 мм

Основные характеристики						
Поршень Ø	8	10	12	16	20	25
Присоединительная резьба	M5	M5	M5	M5	G $\frac{1}{8}$	G $\frac{1}{8}$
Резьба штока	M4	M4	M6	M6	M8	M10x1.25
Конструкция	Поршень					
	Шток					
	Корпус цилиндра					
Демпфирование	Упругие демпфирующие кольца					
	-			Регулируемое двустороннее демпфирование		
Длина демпфирования [мм] (PPV)	-			14	17	17
Опрос положений	-					
Тип монтажа	Через принадлежности					
Положение монтажа	Любое					

Рабочее давление [бар]						
Поршень Ø	8	10	12	16	20	25
Рабочая среда	Фильтрованный сжатый воздух, с маслом или без масла					
Рабочее давление [бар]	1.5 ... 10			1 ... 10		

Окружающие условия	
Вариант	Базовая версия
Окружающая температура ¹⁾ [°C]	-20 ... +80
Класс защиты от коррозии CRC ²⁾	2

1) Обратите внимание на диапазон работы датчиков

2) Сопротивление коррозии класс 2 по стандарту Festo 940 070

Элементы, требующие умеренной защиты от коррозии. Элементы с декоративным покрытием открытых поверхностей, которые контактируют с окружающей промышленной атмосферой, с охлаждающими или смазывающими жидкостями.

DSN, ISO 6432

Усилия [Н]						
Поршень Ø[мм]	8	10	12	16	20	25
Теоретическое усилие при 6 барах, выдвигание ¹⁾	30	47	68	121	189	295
Теоретическое усилие при 6 барах, втягивание ¹⁾	23	40	51	104	158	247

1) В варианте S2 развиваемое усилие одинаково при прямом и обратном ходе

Вес [г]						
Поршень Ø[мм]	8	10	12	16	20	25
Вес при ходе 0 мм	40	43	80	96	200	260
Дополнительный вес на 10 мм хода	2.3	2.5	4.1	4.7	7.1	10.9

Материалы

Продольный разрез

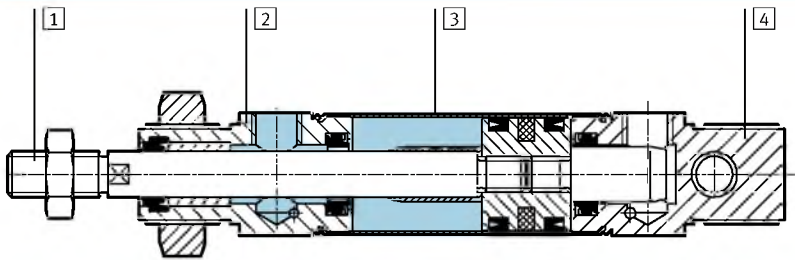

Вариант	Базовая версия
1 Шток	Легированная сталь
2 Передняя крышка	Отливка из алюминиевого сплава
3 Корпус цилиндра	Легированная сталь
4 Задняя крышка	Отливка из алюминиевого сплава
– Уплотнения	Полиуретан, нитриловая резина

DSN, ISO 6432

Размеры – Базовая версия

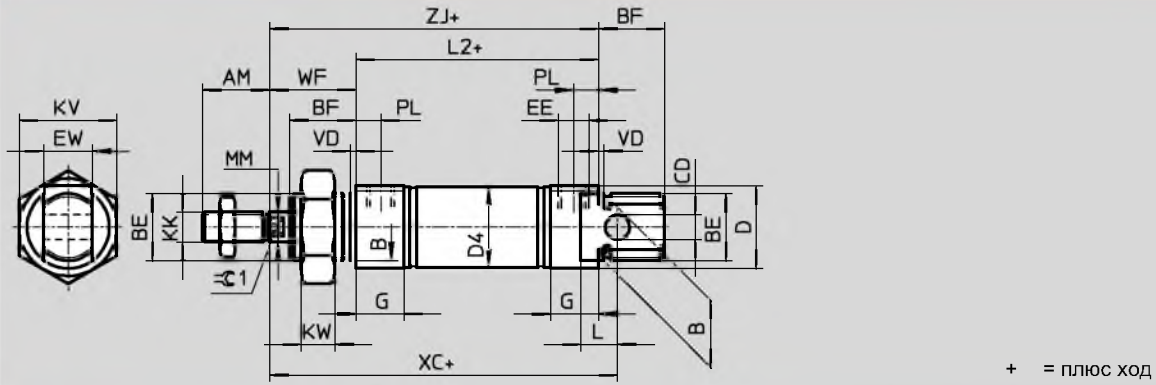

S2 – Двусторонний шток

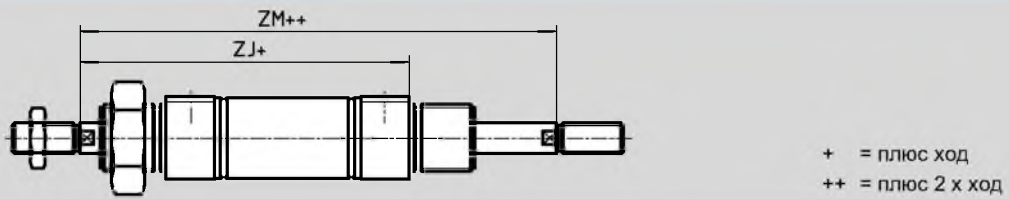

∅	AM	B ∅ h9	BE	BF	CD ∅ E10	D ∅	D4 ∅	EE	EW	G	KK
[мм]											
8	12	12	M12x1.25	12	4	15	9.3	M5	8	10	M4
10							11.3				
12	16	16	M16x1.5	17	6	20	13.3		12	M6	
16							17.3				
20	20	22	M22x1,5	20	8	27	21.3	G1/8	16	16	M8
25	22			22			26.5				M10x1.25

∅	KV	KW	L	L2	MM ∅ f8	PL	VD	WF	XC ±1	ZJ	ZM	≈1
[мм]												
8	19	6	6	46	4	6	2	16	64	62	78.4	-
10												
12	24	8	9	50	6	8.2	22	75	72	94	5	
16				56				82	78	100		
20	32	11	12	68	8	8.2	24	95	92	116	7	
25				69.5				10	28	104	97.5	125.5

DSN, ISO 6432

Данные для заказа			
Тип	Поршень \varnothing [мм]	Ход [мм]	Упругие демпфирующие кольца с обеих сторон Номер Тип заказа
Базовая версия			
	8	10	5 033 DSN-8-10-P
		25	5 034 DSN-8-25-P
		40	5 035 DSN-8-40-P
		50	5 036 DSN-8-50-P
		80	5 037 DSN-8-80-P
		100	5 038 DSN-8-100-P
	10	10	5 040 DSN-10-10-P
		25	5 041 DSN-10-25-P
		40	5 042 DSN-10-40-P
		50	5 043 DSN-10-50-P
		80	5 044 DSN-10-80-P
		100	5 045 DSN-10-100-P
	12	10	5 047 DSN-12-10-P
		25	5 048 DSN-12-25-P
		40	5 049 DSN-12-40-P
		50	5 050 DSN-12-50-P
		80	5 051 DSN-12-80-P
		100	5 052 DSN-12-100-P
		125	8 519 DSN-12-125-P
		160	5 053 DSN-12-160-P
		200	5 054 DSN-12-200-P

DSN, ISO 6432

Данные для заказа – Базовая версия						
Тип	Поршень∅ [мм]	Ход [мм]	Упругие демпфирующие кольца с обеих сторон		Регулируемое двустороннее демпфирование	
			Номер заказа	Тип	Номер заказа	Тип
	16	10	5 056	DSN-16-10-P	-	-
		25	5 057	DSN-16-25-P	-	-
		40	5 058	DSN-16-40-P	14 534	DSN-16-40-PPV
		50	5 059	DSN-16-50-P	14 535	DSN-16-50-PPV
		80	5 060	DSN-16-80-P	14 536	DSN-16-80-PPV
		100	5 061	DSN-16-100-P	14 537	DSN-16-100-PPV
		125	8 520	DSN-16-125-P	14 538	DSN-16-125-PPV
		160	5 062	DSN-16-160-P	14 539	DSN-16-160-PPV
		200	5 063	DSN-16-200-P	14 540	DSN-16-200-PPV
	20	10	5 065	DSN-20-10-P	-	-
		25	5 066	DSN-20-25-P	-	-
		40	5 067	DSN-20-40-P	8 743	DSN-20-40-PPV
		50	5 068	DSN-20-50-P	8 744	DSN-20-50-PPV
		80	5 069	DSN-20-80-P	8 745	DSN-20-80-PPV
		100	5 070	DSN-20-100-P	8 746	DSN-20-100-PPV
		125	8 521	DSN-20-125-P	8 747	DSN-20-125-PPV
		160	5 071	DSN-20-160-P	8 748	DSN-20-160-PPV
		200	5 072	DSN-20-200-P	8 749	DSN-20-200-PPV
		250	8 522	DSN-20-250-P	8 750	DSN-20-250-PPV
		300	5 073	DSN-20-300-P	8 751	DSN-20-300-PPV
		320	34 710	DSN-20-320-P	34 712	DSN-20-320-PPV
	25	10	5 075	DSN-25-10-P	-	-
		25	5 076	DSN-25-25-P	-	-
		40	5 077	DSN-25-40-P	9 666	DSN-25-40-PPV
		50	5 078	DSN-25-50-P	9 667	DSN-25-50-PPV
		80	5 079	DSN-25-80-P	9 668	DSN-25-80-PPV
		100	5 080	DSN-25-100-P	9 669	DSN-25-100-PPV
		125	8 523	DSN-25-125-P	8 531	DSN-25-125-PPV
160		5 081	DSN-25-160-P	9 670	DSN-25-160-PPV	
200		5 082	DSN-25-200-P	9 671	DSN-25-200-PPV	
250		8 524	DSN-25-250-P	8 532	DSN-25-250-PPV	
300		5 083	DSN-25-300-P	9 672	DSN-25-300-PPV	
320		34 711	DSN-25-320-P	34 713	DSN-25-320-PPV	
400		32 298	DSN-25-400-P	32 300	DSN-25-400-PPV	
500		32 299	DSN-25-500-P	32 301	DSN-25-500-PPV	

DSN, ISO 6432

Данные заказа- Варианты						
Тип	Поршень∅ [мм]	Ход [мм]	Упругие демпфирующие кольца с обеих сторон		Регулируемое двустороннее демпфирование	
			Номер заказа	Тип	Номер заказа	Тип
Переменный ход						
	8	1 ... 100	5 032	DSNU-8-...-P	6 706	DSN-8-...-PPV-A
	10	1 ... 100	5 039	DSN-10-...-P	6 707	DSN-10-...-PPV-A
	12	1 ... 200	5 046	DSN-12-...-P	6 708	DSN-12-...-PPV-A
	16	1 ... 200	5 055	DSN-16-...-P	6 709	DSN-16-...-PPV-A
	20	1 ... 320	5 064	DSN-20-...-P	6 710	DSN-20-...-PPV-A
	25	1 ... 500	5 074	DSN-25-...-P	6 711	DSN-25-...-PPV-A
Переменный ход						
	16	1 ... 200	-	-	14 533	DSN-16-...-PPV
	20	1 ... 320			8 742	DSN-20-...-PPV
	25	1 ... 500			9 665	DSN-25-...-PPV
Переменный ход, двусторонний шток						
	20	10 ... 320	-	-	11 893	DSN-20-...-PPV-S2
	25	10 ... 500			11 894	DSN-25-...-PPV-S2

ESN, ISO 6432

Функция

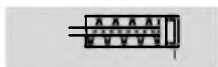

P

⌀ - Диаметр
8 ... 25 мм

— | - Ход
1 ... 500 мм



Основные характеристики						
Поршень Ø[мм]	8	10	12	16	20	25
Присоединительная резьба	M5	M5	M5	M5	G $\frac{1}{8}$	G $\frac{1}{8}$
Резьба штока	M4	M4	M6	M6	M8	M10x1.25
Конструкция	Поршень					
	Шток					
	Корпус цилиндра					
Демпфирование	Упругие демпфирующие кольца с обеих сторон					
Опрос положений	-					
Тип монтажа	Через принадлежности					
Положение монтажа	Любое					

Рабочее давление [бар]							
Поршень ⌀	12	8	10	12	16	20	25
Рабочая среда	Фильтрованный сжатый воздух, с маслом или без масла						
Рабочее давление [бар]	1.5 ... 10			1.2 ... 10			

Окружающие условия	
Вариант	Базовая версия
Окружающая температура ¹⁾ [°C]	-20 ... +80
Класс защиты от коррозии CRC ²⁾	2

1) Обратите внимание на диапазон работы датчиков

2) Сопротивление коррозии класс 2 по стандарту Festo 940 070

Элементы, требующие умеренной защиты от коррозии. Элементы с декоративным покрытием открытых поверхностей, которые контактируют с окружающей промышленной атмосферой, с охлаждающими или смазывающими жидкостями.

ESN, ISO 6432

Усилие [Н] и энергия удара [Дж]						
Поршень Ø[мм]	8	10	12	16	20	25
Теоретическое усилие при 6 барах, выдвигение	24	41	61	107	169	270
Макс. усилие возвратной пружины 10 мм хода	4.9	4.9	6.3	13.2	18.3	22.9
Макс. усилие возвратной пружины 25 мм хода	4.1	4.1	5.4	11.9	16.5	21.2
Макс. усилие возвратной пружины 50 мм хода	2.8	4.8	3.9	9.8	13.6	18.5
Макс. энергия удара в конце хода	0.03	0.05	0.07	0.15	0.20	0.30

Вес [г]						
	8	10	12	16	20	25
Вес при ходе 0 мм	40	43	80	96	200	260
Дополнительный вес на 10 мм хода	2.3	2.5	4.1	4.7	7.1	10.9

Материалы

Продольный разрез

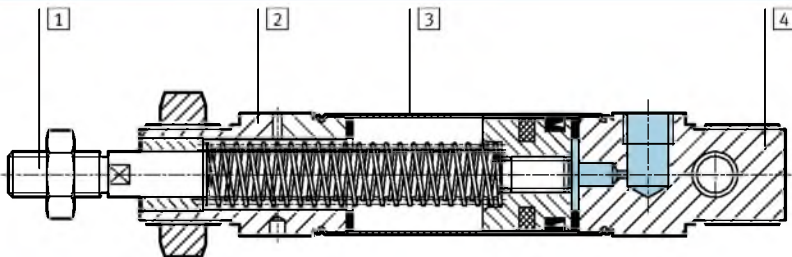

Вариант	Базовая версия
1 Шток	Легированная сталь
2 Передняя крышка	Отливка из алюминиевого сплава
3 Корпус цилиндра	Легированная сталь
4 Задняя крышка	Отливка из алюминиевого сплава
- Уплотнения	Полиуретан, нитриловая резина
- Пружина	Пружинная сталь

ESN, ISO 6432

Размеры – Базовая версия

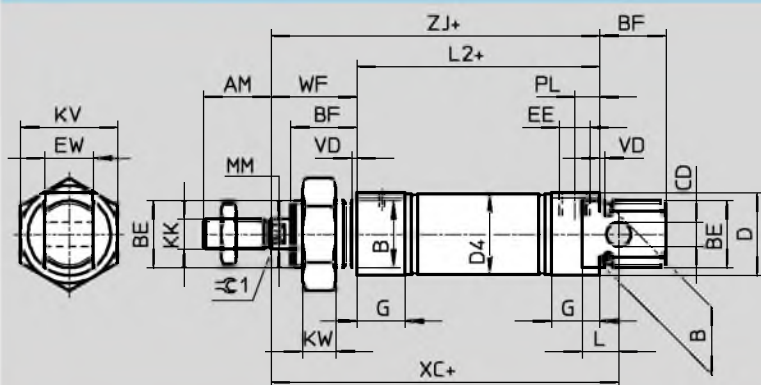



+ = плюс ход

∅	AM	B	BE	BF	CD	D	D4	EE	EW	G	KK
[мм]		∅ h9			∅ E10	∅	∅				
8	12	12	M12x1.25	12	4	15	9.3	M5	8	10	M4
10							11.3				
12	16	16	M16x1.5	17	6	20	13.3				
16							17.3				
20	20	22	M22x1,5	20	8	27	21.3	G1/8	16	16	M8
25							22				22

∅	KV	KW	L	L2	MM	PL	VD	WF	XC	ZJ	≈C1
[мм]					∅ f8				±1		
8	19	6	6	46	4	6	2	16	64	62	-
10											
12	24	8	9	50	6	8.2		22	75	72	5
16				56					82	78	
20	32	11	12	68	8	8.2	24	95	92	7	
25				69.5				10	28	104	97.5

ESN, ISO 6432

Данные для заказа – Базовая версия						
Тип	Ход [мм]	Номер заказа	Тип	Ход [мм]	Номер заказа	
	Поршень Ø 8 [мм]			Поршень Ø 10 [мм]		
	10	5 086	ESN-8-10-P	10	5 089	ESN-10-10-P
	25	5 087	ESN-8-25-P	25	5 090	ESN-10-25-P
	50	5 088	ESN-8-50-P	50	5 091	ESN-10-50-P
	Поршень Ø 12 [мм]			Поршень Ø 16 [мм]		
	10	5 092	ESN-12-10-P	10	5 095	ESN-16-10-P
	25	5 093	ESN-12-25-P	25	5 096	ESN-16-25-P
	50	5 094	ESN-12-50-P	50	5 097	ESN-16-50-P
	Поршень Ø 20 [мм]			Поршень Ø 25 [мм]		
	10	5 098	ESN-20-10-P	10	5 101	ESN-25-10-P
	25	5 099	ESN-20-25-P	25	5 102	ESN-25-25-P
	50	5 100	ESN-20-50-P	50	5 103	ESN-25-50-P

Данные заказа – Варианты				
Тип	Поршень Ø [мм]	Ход [мм]	Номер заказа	Тип
Переменный ход				
	8	1 ... 50	11 651	ESN-8-...-P
	10	1 ... 50	11 652	ESN-10-...-P
	12	1 ... 50	11 653	ESN-12-...-P
	16	1 ... 50	11 654	ESN-16-...-P
	20	1 ... 50	11 655	ESN-20-...-P
	25	1 ... 50	11 656	ESN-25-...-P

DSNU/DSN/ESNU/ESN ISO 6432

Монтажные лапы HBN/CRHBN

Состав поставки:
HBN/CRHBN...x1: 1 лапа
HBN/CRHBN...x2: 2 лапы
и 1 гайка

Материал:
HBN: Гальванизированная
сталь
CRHBN: Легированная сталь
Не содержит меди и тефлона

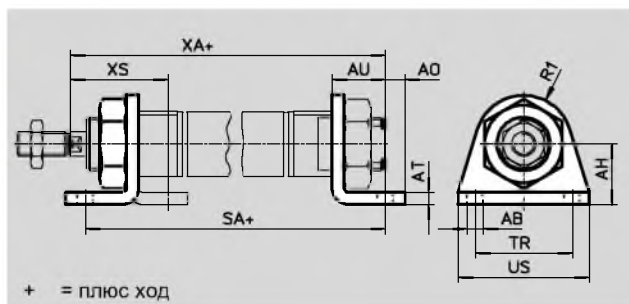

+ = плюс ход

Размеры и данные для заказа														
∅ [мм]	AB ∅	AH	AO	AT	AU	R1	SA		TR	US	XA		XS	
								-KP				-KP		
8, 10	4.5	16	5	3	11	10	68	97	25	35	73	102	24	-
12	5.5	20	6	4	14	13	78	116	32	42	86	124	32	-
16	5.5	20	6	4	14	13	84	122	32	42	92	130	32	-
20	6.6	25	8	5	17	20	102	149	40	54	109	156	36	-
25	6.6	25	8	5	17	20	103.5	151.5	40	54	114.5	162.5	40	-

∅ [мм]	Базовая версия				Высокая защита от коррозии			
	CRC ¹⁾	Вес [г]	Номер заказа	Тип	CRC ¹⁾	Вес [г]	Номер заказа	Тип
8, 10	2	20	5 123	HBN-8/10x1	-	-	-	-
	2	55	5 124	HBN-8/10x2	-	-	-	-
12, 16	2	40	5 125	HBN-12/16x1	4	40	161 866	CRHBN-12/16x1
	2	105	5 126	HBN-12/16x2	4	97	162 999	CRHBN-12/16x2
20, 25	2	90	5 127	HBN-20/25x1	4	55	161 867	CRHBN-20/25x1
	2	220	5 128	HBN-20/25x2	4	100	162 998	CRHBN-20/25x2

1) Сопротивление коррозии класс 2 по стандарту Festo 940 070
Элементы, требующие умеренной защиты от коррозии. Элементы с декоративным покрытием открытых поверхностей, которые контактируют с окружающей промышленной атмосферой, с охлаждающими или смазывающими жидкостями.
Сопротивление коррозии класс 4 по стандарту Festo 940 070
Элементы, требующие повышенной защиты от коррозии. Могут применяться в агрессивной среде, например в пищевой или химической промышленности. В данных применениях могут потребоваться специальные тесты на стойкость к среде.

Базовая программа

**Монтажный фланец
FBN/CRFBN**

Материал:
FBN: Гальванизированная
сталь
CRFBN: Легированная сталь
Не содержит меди и тефлона

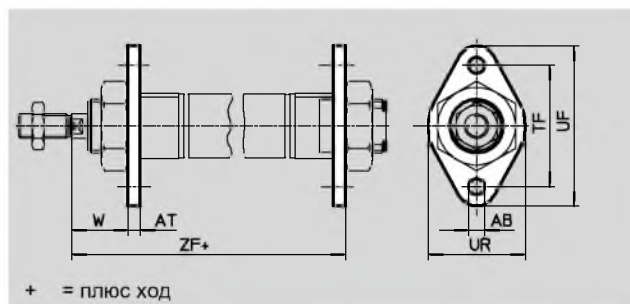

+ = плюс ход

Размеры и данные для заказа								
∅ [мм]	AB ∅	AT	TF	UF	UR	W	ZF	
								-KP
8, 10	4.5	3	30	40	25	13	65	94
12	5.5	4	40	53	30	18	76	114
16	5.5	4	40	53	30	18	82	120
20	6.6	5	50	66	40	19	97	144
25	6.6	5	50	66	40	23	102.5	150.5

∅ [мм]	Базовая версия				Высокая защита от коррозии			
	CRC ¹⁾	Вес [г]	Номер заказа	Тип	CRC ¹⁾	Вес [г]	Номер заказа	Тип
8, 10	2	12	5 129	FBN-8/10	-	-	-	-
12, 16	2	25	5 130	FBN-12/16	4	25	161 864	CRFBN-12/16
20, 25	2	45	5 131	FBN-20/25	4	45	161 865	CRFBN-20/25

- 1) Сопrotивление коррозии класс 2 по стандарту Festo 940 070
Элементы, требующие умеренной защиты от коррозии. Элементы с декоративным покрытием открытых поверхностей, которые контактируют с окружающей промышленной атмосферой, с охлаждающими или смазывающими жидкостями.
Сопrotивление коррозии класс 4 по стандарту Festo 940 070
Элементы, требующие повышенной защиты от коррозии. Могут применяться в агрессивной среде, например в пищевой или химической промышленности. В данных применениях могут потребоваться специальные тесты на стойкость к среде.

Цапфа SBN

Материал:
Монтажное кольцо: Отливка из анодированного алюминия
Подшипники: Бронза
Винты: Легированная сталь
Консоль: Сталь

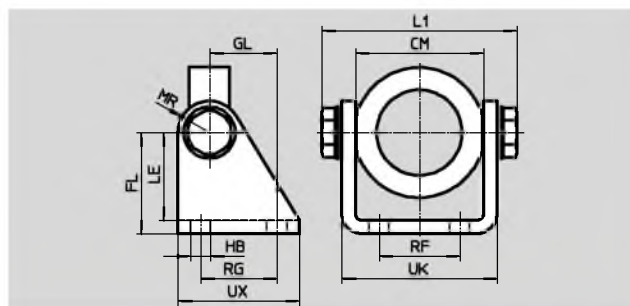

Размеры и данные для заказа															
Для ∅ [мм]	CM	FL	GL	HB	L1 макс.	LE	MR	RF	RG	UK	UX	CRC ¹⁾	Вес [г]	Номер заказа	Тип

- 1) Сопrotивление коррозии класс 2 по стандарту Festo 940 070
Элементы, требующие умеренной защиты от коррозии. Элементы с декоративным покрытием открытых поверхностей, которые контактируют с окружающей промышленной атмосферой, с охлаждающими или смазывающими жидкостями.

■ Базовая программа

DSNU/DSN/ESNU/ESN ISO 6432

Цапфа WBN

Материал:
Гальванизированная сталь
Не содержит меди и тефлона

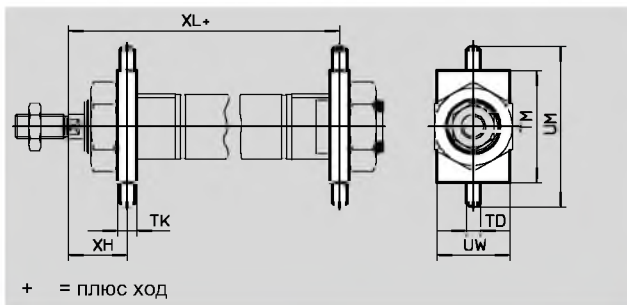

+ = плюс ход

Размеры и данные для заказа													
Ø [мм]	TD Ø f8	TK	TM	UM	UW	W	XH	XL		CRC ¹⁾	Вес [г]	Номер заказа	Тип
									-KP				
8, 10	4	6	26	38	20	13	13	65	94	2	20	8 608	WBN-8/10
12	6	8	38	58	25	18	18	76	114	2	50	8 609	WBN-12/16
16	6	8	38	58	25	18	18	82	120	2	50	8 609	WBN-12/16
20	6	8	46	66	30	19	20	96	143	2	70	8 610	WBN-20/25
25	6	8	46	66	30	23	24	101.5	149.5	2	70	8 610	WBN-20/25

1) Сопротивление коррозии класс 2 по стандарту Festo 940 070
Элементы, требующие умеренной защиты от коррозии. Элементы с декоративным покрытием открытых поверхностей, которые контактируют с окружающей промышленной атмосферой, с охлаждающими или смазывающими жидкостями.

Опорная стойка LBN/CRLBN

Материал:
LBN: Гальванизированная сталь
CRLBN: Легированная сталь
Не содержит меди и тефлона

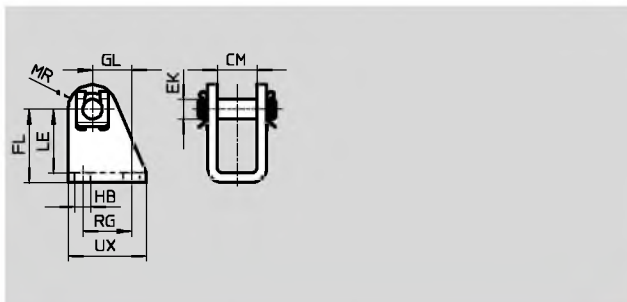





Размеры и данные для заказа										
для Ø [мм]	CM	EK Ø	FL	GL	HB	LE	MR	RG	UX	
8, 10	8.1	4	24 +0.3/-0.2	13.8	4.5	21.5	5	12.5	20	
12, 16	12.1	6	27 +0.3/-0.2	13	5.5	24	7	15	25	
20, 25	16.1	8	30 +0.4/-0.2	16	6.6	26	10	20	32	

Ø [мм]	Базовая версия				Высокая защита от коррозии			
	CRC ¹⁾	Вес [г]	Номер заказа	Тип	CRC ¹⁾	Вес [г]	Номер заказа	Тип
8, 10	2	22	6 057	LBN-8/10	-	-	-	-
12, 16	2	40	6 058	LBN-12/16	4	55	161 862	CRLBN-12/16
20, 25	2	81	6 059	LBN-20/25	4	62	161 863	CRLBN-20/25

1) Сопротивление коррозии класс 2 по стандарту Festo 940 070
Элементы, требующие умеренной защиты от коррозии. Элементы с декоративным покрытием открытых поверхностей, которые контактируют с окружающей промышленной атмосферой, с охлаждающими или смазывающими жидкостями.
Сопротивление коррозии класс 4 по стандарту Festo 940 070
Элементы, требующие повышенной защиты от коррозии. Могут применяться в агрессивной среде, например в пищевой или химической промышленности. В данных применениях могут потребоваться специальные тесты на стойкость к среде.

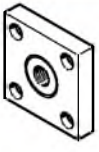
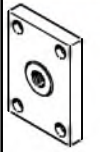
Базовая программа

Данные для заказа – Принадлежности для штока				Технические данные → www.festo.com			
Обозначение	для Ø	Номер заказа	Тип	Обозначение	для Ø	Номер заказа	Тип
Шарнирная головка SGS				Вилка SG			
	8	9 253	SGS-M4		8	6 532	SG-M4
	10				10		
	12	9 254	SGS-M6		12	3 110	SG-M6
	16				16		
	20	9 255	SGS-M8		20	3 111	SG-M8
	25	9 261	SGS-M10x1,25		25	6 144	SG-M10x1,25
Соединительная деталь KSG				Соединительная деталь KSZ			
	8	-	-		12	36 123	KSZ-M6
	10				16		
	12				20	36 124	KSZ-M8
	16				25	36 125	KSZ-M10x1,25
	20						
	25	32 963	KSG-M10x1,25				
Самонастраиваемое гибкое соединение FK							
	8	6 528	FK-M4				
	10						
	12	2 061	FK-M6				
	16						
	20	2 062	FK-M8				
	25	6 140	FK-M10x1,25				

Данные для заказа – Принадлежности для штока, стойкие к коррозии							
Обозначение	для Ø	Номер заказа	Тип	Обозначение	для Ø	Номер заказа	Тип
Шарнирная головка CRSGS				Вилка CRSG			
	12	195 580	CRSGS-M6		12	13 567	CRSG-M6
	16				16		
	20	195 581	CRSGS-M8		20	13 568	CRSG-M8
	25	195 582	CRSGS-M10x1,25		25	13 569	CRSG-M10x1,25

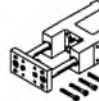
Данные для заказа – Направляющие						
	Для Ø [мм]	Ход [мм]	С шариковой направляющей		С направляющей скольжения	
			Номер заказа	Тип	Номер заказа	Тип
	8, 10	1 ... 200	35 197	FEN-8/10-...-KF	35 196	FEN-8/10-...
	12, 16	1 ... 200	33 481	FEN-12/16-...-KF	19 168	FEN-12/16-...
	20	2 ... 250	33 482	FEN-20-...-KF	19 169	FEN-20-...
	25	2 ... 250	33 483	FEN-25-...-KF	19 170	FEN-25-...

 Базовая программа









DSNU/DSN/ESNU/ESN ISO 6432



Данные для заказа – Датчик положения, круглый, бесконтактный								
	Монтаж	Электрический выход	Электрическое присоединение		Длина кабеля [м]	Направление подключения	Номер заказа	Тип
			Кабели	Штекер M8				
НО контакт								
	Через принадлежности	PNP	3-проводной	–	2.5	прямое	152 836	SMT0-4U-PS-K-LED-24
			–	3-полюсный	–	прямое	152 742	SMT0-4U-PS-S-LED-24
		NPN	3-проводной	–	2.5	прямое	152 837	SMT0-4U-NS-K-LED-24
			–	3-полюсный	–	прямое	152 743	SMT0-4U-NS-S-LED-24

Данные для заказа – Датчик положения, круглый, геркон								
	Монтаж	Электрическое присоединение		Длина кабеля [м]	Направление подключения	Номер заказа	Тип	
		Кабели	Штекер M8					
НО контакт								
	Через принадлежности	3-проводной	–	2.5	прямое	36 198	SME0-4U-K-LED-24	
			–	5	прямое	175 401	SME0-4U-K5-LED-24	
		–	3-полюсный	–	прямое	151 526	SME0-4U-S-LED-24-B	

Данные для заказа – Датчик положения, круглый, геркон, стойкий к коррозии								
	Монтаж	Электрическое присоединение		Длина кабеля [м]	Направление подключения	Номер заказа	Тип	
		Кабели	Штекер M8					
НО контакт								
	Через принадлежности	3-проводной	–	2.5	прямое	161 775	CRSMEO-4-K-LED-24	

Данные для заказа – Монтажный набор для датчиков SME0/SMT0/CRSMEO							
Обозначение	для Ø	Номер заказа	Тип	Обозначение	для Ø	Номер заказа	Тип
	8	19 272	SMBR-8		8	–	–
	10	19 273	SMBR-10		10	–	–
	12	19 274	SMBR-12		12	164 581	CRSMBR-12
	16	19 275	SMBR-16		16	164 582	CRSMBR-16
	20	19 276	SMBR-20		20	164 583	CRSMBR-20
	25	19 277	SMBR-25		25	164 584	CRSMBR-25

Данные для заказа – Датчик положения для щели 8 мм, бесконтактные										
	Монтаж	Электрический выход	Электрическое присоединение			Длина кабеля [м]	Номер заказа	Тип		
			Кабели	Штекер M8	Штекер M12					
НО контакт										
	Через принадлежности	PNP	3-проводной	–	–	2.5	525 898	SMT-8F-PS-24V-K2,5-OE		
		NPN		–	–		525 909	SMT-8F-NS-24V-K2,5-OE		
		–	2-проводной	–	–	2.5	525 908	SMT-8F-ZS-24V-K2,5-OE		
		PNP	–	3-полюсный	–	–	0.3	525 899	SMT-8F-PS-24V-K0,3-M8D	
		NPN			–	–		525 910	SMT-8F-NS-24V-K0,3-M8D	
PNP	–	–	3-полюсный	–	0.3	525 900	SMT-8F-PS-24V-K0,3-M12			
	Через принадлежности	PNP	3-проводной	–	–	2.5	175 436	SMT-8-PS-K-LED-24-B		
			–	3-полюсный	–	0.3	175 484	SMT-8-PS-S-LED-24-B		
НЗ контакт										
	Через принадлежности	PNP	3-проводной	–	–	7.5	525 911	SMT-8F-PO-24V-K7,5-OE		





Данные для заказа – Датчик положения для щели 8 мм, геркон								
	Монтаж	Электрическое присоединение		Длина кабеля [м]	Номер заказа	Тип		
		Кабели	Штекер M8					
НО контакт								
	Через принадлежности	3-проводной		–	2.5	525 895	SME-8F-DS-24V-K2,5-OE	
		–		–	5.0	525 897	SME-8F-DS-24V-K5,0-OE	
		2-проводной		–	2.5	525 907	SME-8F-ZS-24V-K2,5-OE	
		–		3-полюсный	0.3	525 896	SME-8F-DS-24V-K0,3-M8D	
	Через принадлежности	3-проводной		–	2.5	150 855	SME-8-K-LED-24	
		–		3-полюсный	0.3	150 857	SME-8-S-LED-24	
НЗ контакт								
	Через принадлежности	3-проводной		–	7.5	525 906	SME-8F-DO-24V-K7,5-OE	

Данные для заказа – Монтажный набор для датчиков положения SME/SMT-8			
Обозначение	Для Ø	Номер заказа	Тип
Монтажный набор SMBR-8			
	8	175 091	SMBR-8-8
	10	175 092	SMBR-8-10
	12	175 093	SMBR-8-12
	16	175 094	SMBR-8-16
	20	175 095	SMBR-8-20
	25	175 096	SMBR-8-25



 Базовая программа

DSNU/DSN/ESNU/ESN ISO 6432

Данные для заказа – Датчик положения для щели 10 мм, бесконтактный									
	Монтаж	Электрический выход	Электрическое присоединение		Длина кабеля [м]	Направление подключения	Номер заказа	Тип	
			Кабели	Штекер M8					
НО контакт									
	Через принадлежности	PNP	3-проводной	–	2.5	прямое	525 915	SMT-10F-PS-24V-K2,5L-OE	
			–	3-полюсный	0.3	прямое	525 916	SMT-10F-PS-24V-K0,3L-M8D	
			–	3-полюсный	0.3	боковое	526 675	SMT-10F-PS-24V-K0,3Q-M8D	
	Через принадлежности	PNP	–	3-полюсный	0.3	прямое	173 220 SMT-10-PS-SL-LED-24		
			3-проводной	–	2.5		173 218 SMT-10-PS-KL-LED-24		

Данные для заказа – Датчик положения для щели 10 мм, геркон								
	Монтаж	Электрическое присоединение		Длина кабеля [м]	Направление подключения	Номер заказа	Тип	
		Кабели	Штекер M8					
НО контакт								
	Через принадлежности	–	3-полюсный	0.3	прямое	525 914	SME-10F-DS-24V-K0,3L-M8D	
		3-проводной	–	2.5		525 913	SME-10F-DS-24V-K2,5L-OE	
		2-проводной	–	–		526 672	SME-10F-ZS-24V-K2,5L-OE	
	Через принадлежности	3-проводной	–	0.3	прямое	173 212 SME-10-SL-LED-24		
		–	3-полюсный	2.5		173 210 SME-10-KL-LED-24		

Данные для заказа – Монтажный набор для датчиков положения SME/SMT-10									
Обозначение	Для ∅						Номер заказа	Тип	
Монтажный набор SMBR-10									
	8							175 101	SMBR-10-8
	10							173 227	SMBR-10-10
	12							175 102	SMBR-10-12
	16							173 228	SMBR-10-16
	20							175 103	SMBR-10-20
	25							175 104	SMBR-10-25

Данные для заказа – Штекерные разъемы								
	Монтаж	Электрический выход		Присоединение	Длина кабеля [м]	Номер заказа	Тип	
		PNP	NPN					
Прямой разъем								
	Накидная гайка M8	■	■	3-полюсный	2.5	159 420	SIM-M8-3GD-2,5-PU	
		■	■		5	159 421	SIM-M8-3GD-5-PU	
	Накидная гайка M12	■	■	3-полюсный	2.5	159 428	SIM-M12-3GD-2,5-PU	
		■	■		5	159 429	SIM-M12-3GD-5-PU	
Угловой штекерный разъем								
	Накидная гайка M8	■	■	3-полюсный	2.5	159 422	SIM-M8-3WD-2,5-PU	
		■	■		5	159 423	SIM-M8-3WD-5-PU	
	Накидная гайка M12	■	■	3-полюсный	2.5	159 430	SIM-M12-3WD-2,5-PU	
		■	■		5	159 431	SIM-M12-3WD-5-PU	

 Базовая программа

DSNU/DSN/ESNU/ESN ISO 6432

Данные для заказа – Дроссели с обратным клапаном		Материал	Номер заказа	Тип
Присоединение	Для шлангов, калиброванных снаружи			
Резьба				

Для выходящего воздуха					
	M5	3	Металлические	193 137	GRLA-M5-QS-3-D
		4		193 138	GRLA-M5-QS-4-D
		6		193 139	GRLA-M5-QS-6-D
	G1/8	3		193 142	GRLA-1/8-QS-3-D
		4		193 143	GRLA-1/8-QS-4-D
		6		193 144	GRLA-1/8-QS-6-D
		8		193 145	GRLA-1/8-QS-8-D

Для входящего воздуха					
	M5	3	Металлические	193 153	GRLZ-M5-QS-3-D
		4		193 154	GRLZ-M5-QS-4-D
		6		193 155	GRLZ-M5-QS-6-D
	G1/8	3		193 156	GRLZ-1/8-QS-3-D
		4		193 157	GRLZ-1/8-QS-4-D
		6		193 158	GRLZ-1/8-QS-6-D
		8		193 159	GRLZ-1/8-QS-8-D

Данные для заказа – Дроссели с обратным клапаном, стойкие к коррозии		Материал	Номер заказа	Тип
Присоединение	Для цанговых/ниппельных штуцеров			
Резьба				

Для выходящего воздуха					
	M5	CRQS/CRQSL/CRQST	Отливка из нержавеющей стали с электрохимической полировкой	161 403	CRGRLA-M5-B
	G1/8			161 404	CRGRLA-1/8-B

(8182)63-90-72
+7(7172)727-132
(4722)40-23-64
(4832)59-03-52
(423)249-28-31
(844)278-03-48
(8172)26-41-59
(473)204-51-73
(343)384-55-89
(4932)77-34-06
(3412)26-03-58
(843)206-01-48

(4012)72-03-81
(4842)92-23-67
(3842)65-04-62
(8332)68-02-04
(861)203-40-90
(391)204-63-61
(4712)77-13-04
(4742)52-20-81
(3519)55-03-13
(495)268-04-70
(8152)59-64-93
(8552)20-53-41

(831)429-08-12
(3843)20-46-81
(383)227-86-73
(4862)44-53-42
(3532)37-68-04
(8412)22-31-16
(342)205-81-47
- - (863)308-18-15
(4912)46-61-64
(846)206-03-16
- (812)309-46-40
(845)249-38-78

(4812)29-41-54
(862)225-72-31
(8652)20-65-13
(4822)63-31-35
(3822)98-41-53
(4872)74-02-29
(3452)66-21-18
(8422)24-23-59
(347)229-48-12
(351)202-03-61
(8202)49-02-64
(4852)69-52-93